



DA Opvaskemaskine

Brugsanvisning



INDHOLDSFORTEGNELSE

1. OM SIKKERHED.....	2
2. SIKKERHEDSANVISNINGER.....	4
3. PRODUKTBESKRIVELSE.....	6
4. BETJENINGSPANEL.....	6
5. PROGRAMMER.....	7
6. DAGLIG BRUG.....	9
7. RÅD OG TIPS.....	12
8. VEDLIGEHODELSE OG RENGØRING.....	13
9. FEJLFINDING.....	14
10. INSTALLATION.....	16
11. TEKNISKE DATA.....	18
12. MILJØHENSYN.....	18

VI TÆNKER PÅ DIG

Tak fordi du købte et Electrolux-apparat. Du har valgt et produkt, som giver dig årtiers professionel erfaring og innovation. Genialt og elegant. Det er designet med dig i tankerne. Så uanset hvornår du bruger den, kan du være sikker på, at du får fantastiske resultater hver gang.

Velkommen til Electrolux.

Besøg vores hjemmeside for at:



få rådgivning, brochurer, fejlfinding, service- og reparationsinformation:

www.electrolux.com/support



Registrér dit produkt for at få bedre service:

www.registerelectrolux.com



Køb tilbehør, forbrugsvarer og originale reservedele til dit apparat:

www.electrolux.com/shop

KUNDEPLEJE OG SERVICE

Brug altid originale reservedele.

Sørg for at have følgende data klar, når du kontakter vores autoriserede servicecenter: Model, PNC, serienummer.

Oplysningerne findes på typeskiltet.

 Advarsel/forsigtig-sikkerhedsanvisninger

 Generelle oplysninger og råd

 Miljøoplysninger

Ret til ændringer uden varsel forbeholdes.

1. OM SIKKERHED

Læs brugsanvisningen grundigt, før apparatet installeres og tages i brug. Producenten påtager sig intet ansvar for eventuelle skader, der er resultatet af forkert installation

eller brug. Opbevar altid brugsanvisningen på et sikkert og tilgængeligt sted til senere opslag.

1.1 Sikkerhed for børn og andre udsatte personer

- Apparatet kan bruges af børn fra 8 år og opefter samt af personer med nedsat fysisk, sensorisk eller psykisk funktionsevne, eller som mangler den nødvendige erfaring eller viden, hvis de er under opsyn eller er blevet instrueret i at bruge apparatet på en sikker måde samt forstår de medfølgende farer.
- Børn mellem 3 og 8 år og personer med omfattende og komplekst handicap skal holdes på afstand af apparatet, medmindre de overvåges konstant.
- Børn på under 3 år skal holdes på afstand af apparatet, med mindre de overvåges konstant.
- Børn må ikke lege med apparatet.
- Opbevar vaskemidler utilgængeligt for børn.
- Lad ikke børn og husdyr komme tæt på maskinen, mens lågen er åben.
- Børn må ikke udføre rengøring og vedligeholdelse på apparatet uden opsyn.

1.2 Generel sikkerhed

- Dette apparat er beregnet til husholdningsbrug eller lignende brug såsom:
 - fælleshuse, kantineområder i butikker, på kontorer og i andre arbejdsmiljøer
 - af kunder på hoteller, moteller, bed & breakfast og andre typer beboelse.
- Apparatets specifikationer må ikke ændres.
- Driftsvandtrykket (minimum og maksimum) skal være mellem 0.3 (0.03) / 10 (1) bar (MPa)
- Følg det maksimale antal af 6 kuverter.
- Hvis strømledningen er beskadiget, skal den af sikkerhedsgrunde udskiftes af producenten, det autoriserede servicecenter eller en tekniker med tilsvarende kvalifikationer.

- Anbring bestikket i bestikkurven, så de skarpe ender vender nedad, eller læg dem i bestikskuffen i en vandret position, så de skarpe ender vender nedad.
- Lad ikke apparatet stå uden opsyn med åben låge, da nogen ved et uheld kan træde på den.
- Sluk for apparatet, og tag netstikket ud af kontakten inden nogen som helst form for vedligeholdelse.
- Undlad at bruge højtryksrensere og/eller damp til at rengøre apparatet.
- Hvis apparatet har ventilationsåbninger i bunden, må de ikke tildækkes af f.eks. et tæppe.
- Apparatet skal sluttes til vandforsyningen ved hjælp af de medfølgende slangesæt. Gamle slangesæt må ikke genbruges.

2. SIKKERHEDSANVISNINGER

2.1 Installation



ADVARSEL!

Apparatet må kun installeres af en sagkyndig.

- Fjern al emballagen.
- Undlad at installere eller bruge et beskadiget apparat.
- Følg installationsvejledningen, der følger med apparatet.
- Vær altid forsigtig, når du flytter apparatet, da det er tungt. Brug altid sikkerhedshandsker og lukket fodtøj.
- Stil eller brug ikke apparatet et sted, hvor temperaturen kommer under 0 °C.
- Installér apparatet et sikkert og velegnet sted, der opfylder installationskrav.

2.2 El-forbindelse



ADVARSEL!

Risiko for brand og elektrisk stød.

- Apparatet skal tilsluttes strøm m/jord, jvf. Stærkstrømsreglementet.
- Sørg for, at parametrene på typeskiltet er kompatible med nettilslutningens elektriske mærkeværdier.

- Brug altid en korrekt monteret lovlig stikkontakt.
- Brug ikke multistikadaptere og forlængerledninger.
- Pas på, du ikke beskadiger netstikket og netledningen. Hvis der bliver behov for at udskifte netledningen, skal det udføres af vores autoriserede servicecenter.
- Sæt først netstikket i stikkontakten ved installationens afslutning. Sørg for, at der er adgang til elstikket efter installationen.
- Undgå at slukke for apparatet ved at trække i netledningen. Tag altid selve netstikket ud af kontakten.
- Dette apparat er forsynet med et 13 A-netstik. Hvis sikringen i netstikket skal udskiftes, skal du bruge en sikring på 13 A ASTA (BS 1362) (kun Storbritannien og Irland).

2.3 Tilslutning, vand

- Beskadig ikke vandslangerne.
- Før du slutter til nye rør, rør, der ikke har været brugt i lang tid, hvor der er udført reparationsarbejde eller monteret nye enheder (vandmålere osv.), skal du lade vandet løbe, indtil det er klart og rent.

- Sørg for, at der ikke er synlige vandlækager under og efter første brug af apparatet.
- Hvis tilløbsslangen beskadiges, skal vandhanen straks lukkes, og stikket tages ud af stikkontakten. Kontakt det autoriserede servicecenter for at få udskiftet tilløbsslangen.

2.4 Brug

- Undlad at bruge brændbare produkter eller ting, der er fugtet med brændbare produkter, i apparatet eller i nærheden af eller på dette.
- Maskinopvaskemidler er farlige. Følg sikkerhedsanvisningerne på pakken til opvaskemidlet.
- Drik og leg ikke med vandet i maskinen.
- Tag ikke opvasken ud af maskinen, før opvaskeprogrammet er slut. Der kan være nogle sæberester tilbage på tallerknerne.
- Undlad at opbevare genstande eller lægge tryk på maskinens åbne låge.
- Maskinen kan frigøre varm damp, hvis du åbner lågen, mens et program er i gang.

2.5 Indvendig belysning



ADVARSEL!

Fare for personskade.

- Vedrørende lampe(rne) i dette produkt og reservedelslamper, der sælges separat: Disse lamper er beregnet til at modstå ekstreme fysiske forhold i husholdningsapparater, såsom temperatur, vibration, fugt, eller er beregnet til at signalere information om apparatets driftsstatus. De er ikke beregnet til at blive brugt i andre apparater, og de er ikke velegnede til belysning af rum.
- Kontakt det autoriserede servicecenter for at få udskiftet den indvendige lampe.

2.6 Service

- Kontakt det autoriserede servicecenter for at få repareret apparatet. Brug kun originale reservedele.
- Bemærk, at hvis man selv reparerer apparatet, eller får det repareret af en ikke-faglig, kan det have sikkerhedsmæssige konsekvenser og vil muligvis ugyldiggøre garantien.
- De følgende reservedele vil være tilgængelige i 7 år, efter produktionen af modellen er blevet standset: motor, cirkulations- og afløbspumpe, varmelegemer og varmelementer, herunder varmepumper, rørsystemer og relateret udstyr, herunder slanger, ventiler, filtre og aquastop, strukturelle og indvendige dele relateret til dørsamlinger, printplader, elektroniske skærme, trykafbrydere, termostater og sensorer, software og firmware, herunder nulstillingssoftware. Bemærk, at nogle af disse reservedele kun er tilgængelige for fagudlærte reparatører, og at ikke alle reservedele er relevante for alle modeller.
- De følgende reservedele vil være tilgængelige i 10 år, efter produktionen af modellen er blevet standset: dørhængsel og -tætninger, andre tætninger, spulearme, dræningsfiltre, indvendige stativer og perifere enheder af plast såsom kurve og låg.

2.7 Bortskaffelse



ADVARSEL!

Risiko for personskade eller kvælning.

- Tag stikket ud af kontakten.
- Klip elledningen af, og kassér den.
- Fjern lågens lås, så børn og kæledyr ikke kan blive lukket inde i apparatet.

3. PRODUKTBESKRIVELSE

3.1 Generelt overblik

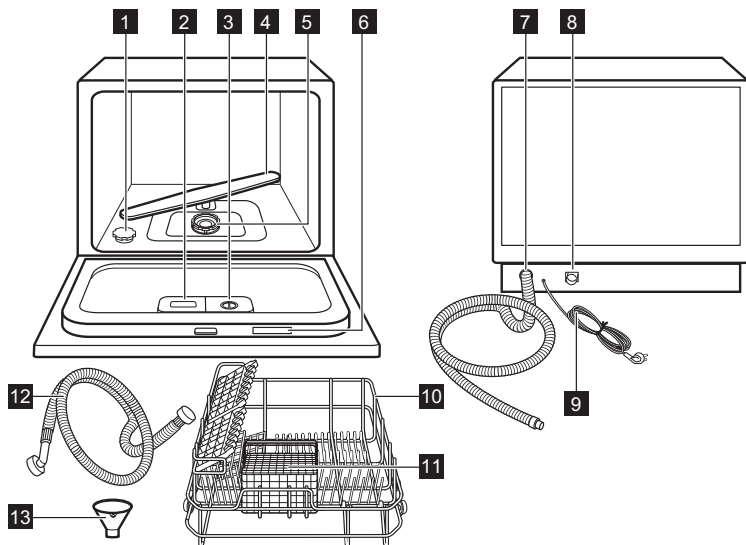

- | | |
|---------------------------------------|--------------------------------------|
| 1 Saltbeholder | 8 Tilslutning af tilløbslange |
| 2 Opvaskemiddeldispenser | 9 Strømkabel |
| 3 Kammer til afspændingsmiddel | 10 Kurv |
| 4 Spulearm | 11 Bestikkurv |
| 5 Filtre | 12 Tilløbslange |
| 6 Typeskilt | 13 Tragt |
| 7 Afløbsslange | |

4. BETJENINGSPANEL

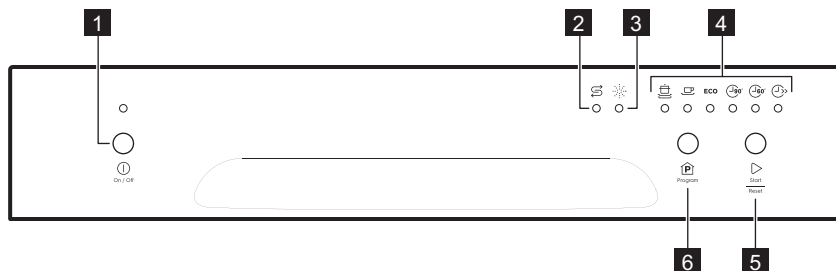

4.1 Kontrolpanel



- | | |
|----------------------|--------------------------------|
| 1 Tænd / sluk | 2 Kontrollampe for salt |
|----------------------|--------------------------------|





- 3** Kontrollampe for afspændingsmiddel **6** Start/Nulstil
4 Programkontrollamper
5 Program

4.2 Kontrollamper

Indikator	Beskrivelse
	Lyser, når kammeret til afspændingsmiddel skal genfyldes. Den er altid slukket, mens programmet er i gang.
	Er tændt, når saltbeholderen skal genfyldes. Den er altid slukket, mens programmet er i gang.





5. PROGRAMMER

5.1 Programoversigt

Program	Graden af snavs Typen af opvask	Faser i programmet	Opvaskemiddel til forvask/hovedvask (g)	Afspændingsmiddel
	<ul style="list-style-type: none"> Mange indtørrede rester Gryder, pander, ildfaste fade 	<ul style="list-style-type: none"> Forskyl 50 °C Vask 70 °C Skylning 70 °C Tørring 	3 / 15	✓
	<ul style="list-style-type: none"> Normalt snavsset Pander, tallerkener, glas, gryder 	<ul style="list-style-type: none"> Forskyl Vask 60 °C Skylning 70 °C Tørring 	3 / 15	✓
ECO¹⁾	<ul style="list-style-type: none"> Normalt snavsset Service, bestik 	<ul style="list-style-type: none"> Forskyl Vask 45 °C Skyl 65 °C Tørring 	- / 14	✓
	<ul style="list-style-type: none"> Let snavsset Alt 	<ul style="list-style-type: none"> Vask 65 °C Skyl 70 °C Tørring 	- / 18	✓
	<ul style="list-style-type: none"> Let snavsset Alt 	<ul style="list-style-type: none"> Vask 65 °C Skyl 50 °C Tørring 	- / 18	✓
	<ul style="list-style-type: none"> Let snavsset Alt 	<ul style="list-style-type: none"> Vask 40 °C Skyl 	- / 15	✗

¹⁾ Dette program tilbyder det mest effektive vand- og energiforbrug til service og bestik med normalt snavs. Dette er standardprogrammet til testgennemførsler. Dette program bruges til at vurdere overholdelse af forordningen om miljøvenligt design (EU) 2019/2022.

5.2 Forbrugsværdier

Program 1) 2)	Varighed (min.)	Energi (Kwh)	Vand (l)
	140	1.20	9.6
	120	1.05	7.7
ECO	230 ³⁾ / 230 ⁴⁾	0.609 ³⁾ / 0.613 ⁴⁾	6.5 ³⁾ / 6.5 ⁴⁾
	90	1.10	6.6
	60	0.82	5.8
	30	0.50	5.8

1) Værdierne kan variere med vandtrykket og -temperaturen, udsving i netspænding, valgmuligheder, antallet af tallerkener og graden af snavs.

2) Værdierne for andre programmer end ECO er kun vejledende.

3) I overensstemmelse med forordningen 1016/2010.

4) I overensstemmelse med forordningen 2019/2022.

5.3 Information til testinstitutter

For at modtage den nødvendige information til udførelse af ydelsestests (f.eks. i overensstemmelse med EN60436) bedes du sende en e-mail til:

info.test@dishwasher-production.com

I din anmodning bedes du inkludere produktnummerkoden (PNC) fra typeskiltet.

Hvis du har andre spørgsmål om din opvaskemaskine, bedes du se servicebogen, der fulgte med dit apparat.

5.4 Før et program startes

Inden du starter programmet, skal du være sikker på, at:

- Filtrene er rene og korrekt monteret.
- Hætten på saltbeholderen sidder tæt.
- Spulearmene ikke er tilstoppede.
- Der er nok salt og afspændingsmiddel (medmindre du bruger multitabletter).
- Genstandene er lagt korrekt i kurvene.
- Det valgte program passer til opvaskens art og graden af snavs.
- Der anvendes den rette mængde opvaskemiddel.

5.5 Brug af et program

1. Luk maskinens låge.
2. Åbn vandhanen.
3. Tryk på Tænd / sluk-knappen for at tænde maskinen.
4. Tryk på Program-knappen, indtil lampen for det valgte program tændes.
5. Tryk på Start/Nulstil-knappen for at starte programmet.

Når et program er slut, udsendes en række lydsignaler i nogle få sekunder.

6. Tryk på Tænd / sluk-knappen for at slukke maskinen.

Maskinen slukkes automatisk 15 minutter efter programslut.

7. Luk for vandhanen.

Vent, indtil tallerknerne er kolde, inden du tager dem ud af maskinen.



Der kan være vand på maskinens sider og låge.

5.6 Annullering af et program

1. Tryk på Start/Nulstil-knappen.
2. Tryk på og hold Start/Nulstil-knappen nede i 3 sekunder.

Apparatet vender tilbage til de oprindelige indstillinger.

- i** Sørg for, at der er opvaskemiddel i beholderen til opvaskemiddel, inden der startes et nyt program.

5.7 Afbrydelse af et program

1. Åbn lågen til apparatet.

6. DAGLIG BRUG

6.1 Brug af apparatet

1. Fyld saltbeholderen op med salt, der er beregnet til opvaskemaskiner.
2. Fyld beholderen til afspændingsmiddel op.
3. Fyld kurven.
4. Åbn vandhanen.
5. Vælg det rigtige program efter opvaskens art og graden af snavs.
6. Påfyld opvaskemiddel.
7. Start programmet.

6.2 Påfyldning af saltbeholderen



FORSIGTIG!
Brug kun salt, der er beregnet til opvaskemaskiner.

1. Drej hættten på saltbeholderen mod uret, og fjern den.
2. Hæld 1 liter vand i saltbeholderen (kun første gang).
3. Brug tragten til at fylde opvaskesalt i beholderen.

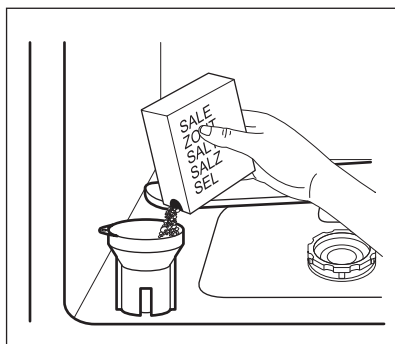

Apparatet stopper.

2. Luk apparatets låge.
Programmet fortsætter fra det sted, hvor det blev afbrudt.

4. Fjern saltet omkring åbningen af saltbeholderen.
5. Drej hættten på saltbeholderen med uret for at lukke saltbeholderen.



Der kan løbe vand og salt ud af saltbeholderen, når du fylder den, hvilket forårsager korrosion. Start et program straks efter saltbeholderen er fyldt op for at undgå dette.

6.3 Blødgøringsanlægget

Blødgøringsanlægget fjerner mineraler fra vandforsyningen, som ellers kan have en negativ virkning på opvaskeresultaterne og på maskinen.

Jo højere indholdet af disse mineraler er, desto hårdere er vandet. Vandets hårdhed måles i tilsvarende skalaer.

Blødgøringsanlægget skal indstilles efter vandets hårdhed i dit område. Det lokale vandværk kan rådgive dig om vandets hårdhed. Det er vigtigt at indstille det rette niveau for blødgøringsanlægget for at sikre gode vaskeresultater.

Vandets hårdhed

Tyske grader (°Dh)	Franske grader (°Fh)	mmol/l	Clarke-grader	Indstilling af blødgøringsanlæg	Angivelse af indstilling
0 - 5	0 - 9	0.0 - 0.9	0 - 7	1	
6 - 11	10 - 19	1.0 - 2.0	8 - 14	2	
12 - 17	20 - 30	2.1 - 3.0	15 - 21	3	
18 - 22	31 - 39	3.1 - 4.0	22 - 27	4 ¹⁾	
23 - 34	40 - 60	4.1 - 6.1	28 - 42	5	
35 - 45	61 - 80	6.2 - 8.0	43 - 56	6	

1) Fabriksindstilling.

Uanset den type opvaskemiddel, der anvendes, skal den rette hårdhedsgrad indstilles for at holde kontrollampen for påfyldning af salt aktiv.



Multitabs med salt er ikke tilstrækkeligt effektive til at blødgøre hårdt vand.

Regenereringsproces

Med henblik på den korrekte blødgøringsdrift skal harpiksen på blødgøringsanordningen regenereres regelmæssigt. Denne proces er automatisk og er en del af den normale drift af opvaskemaskinen.

Niveau af blødgøringsanlæg	Regenereringsfrekvens
1	fra
2	hver 10. cyklus
3	hver 5. cyklus
4	hver 3. cyklus
5	hver 2. cyklus
6	hver cyklus

Regenerering og blødgørings skylning foregår i tørrefasen og afsluttes med en fuldstændig dræning. Denne aktivitet varer ca. tre minutter, men den påvirker ikke den samlede programtid. Denne

aktivitet øger det samlede vandforbrug i et program med yderligere 1 liter og det samlede energiforbrug i et program med yderligere 0,3 Wh.



Alle forbrugsværdier nævnt i dette afsnit bestemmes i overensstemmelse med den aktuelt gældende standard under laboratoriebetingelser med vandets hårdhed 2,5 mmol/L i henhold til 2019/2022-forordningen (blødgøringsanlæg: niveau 3).

Vandets tryk og temperatur såvel som variationerne i netforsyningen kan ændre værdierne.

6.4 Justering af blødgøringsanlæg

1. Luk maskinens låge.
2. Tryk på Tænd / sluk-knappen.
3. Tryk på og hold straks Start/Nulstil-knappen nede i 6 sekunder. Programlamperne viser det aktuelle niveau for blødgøringsanlægget.
4. Tryk på Start/Nulstil-knappen for at vælge blødgøringsniveauet. Niveauet indstilles efter 6 sekunder.

6.5 Påfyldning af beholderen til opvaskemiddel



FORSIGTIG!

Brug kun vaskemidler til opvaskemaskiner.

1. Tryk på udløserknappen for at åbne låget på beholderen til opvaskemiddel.

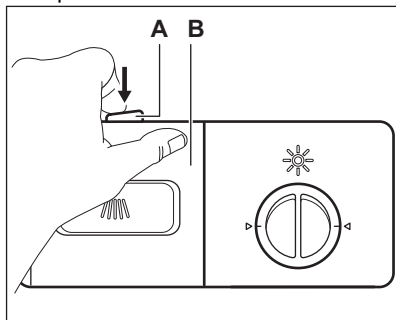

2. Fyld opvaskemiddel (ca. 15 g) i rummet til opvaskemiddel (C). Læg opvasketabs i del (E) i beholderen.

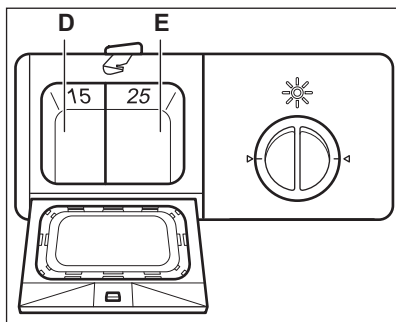
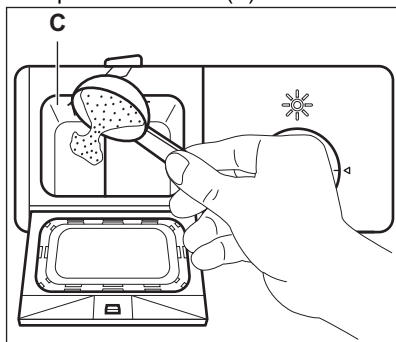

- a. Hvis opvaskeprogrammet har et trin med forvask, anbringes en lille mængde opvaskemiddel (ca.

3 g) på låget af beholderen til opvaskemiddel.

3. Luk beholderen til opvaskemiddel. Tryk på låget, indtil udløserknappen låses på plads.



Fyld opvaskemiddel i beholderen før hvert vaskesprogram.

6.6 Brug af opvaskemiddel, salt og afspændingsmiddel separat

1. Fyld saltbeholderen og kammeret til afspændingsmiddel.
2. Start et program med tom maskine.
3. Når programmet er færdigt, skal du justere kammeret til afspændingsmiddel.

6.7 Brug af beholderen til afspændingsmiddel



FORSIGTIG!

Brug kun afspændingsmiddel, der er beregnet til opvaskemaskiner.

Afspændingsmiddel hjælper med at tørre tallerkener og fade, uden at de får pletter og striber. Der frigøres automatisk afspændingsmiddel under den sidste skyllefase.

1. Drej kammerets dæksel mod uret, og fjern det.

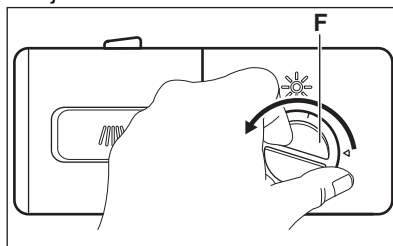

2. Fyld kammeret til afspændingsmiddel op.

Mærket "MAX" viser det maksimale niveau.

3. Tør spildt afspændingsmiddel op med en absorberende klud for at undgå for meget skum under programmet.
4. Sæt hættten på igen, og drej den med uret, indtil den låses fast.

Sørg for, at tegnene på hæften og på kammeret er på linje.

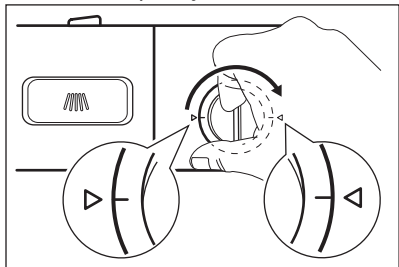

5. Drej vælgeren til afspændingsmiddel (A) for at justere doseringen.

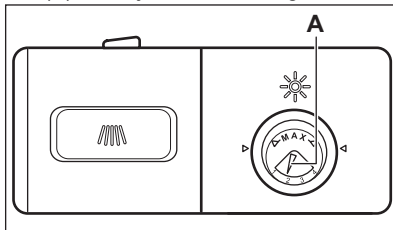

7. RÅD OG TIPS

7.1 Generelt

Følg nedenstående tips for at sikre optimale rengørings- og tørreresultater i den daglige brug og for at beskytte miljøet.

- Opvask af tallerkner i opvaskemaskinen som beskrevet i brugervejledningen bruger normalt mindre vand og energi end at vaske tallerkner op i hånden.
- Fyld opvaskemaskinen til dens fulde kapacitet for at spare vand og energi. For at opnå de bedste opvaskeresultater skal du arrangere genstande i kurvene som beskrevet i brugervejledningen og ikke overfylde kurvene.
- Forskyl ikke service i hånden. Det øger vand- og energiforbruget. Vælg om nødvendigt et program med forskyl.
- Fjern større madrester fra tallerkner og tomme kopper og glas, inden du sætter dem ind i apparatet.
- Læg kogegrej med fastbrændt mad i blød eller, skur det let, inden du vasker det i apparatet.
- Sørg for, at genstandene i kurvene ikke rører eller dækker hinanden. Kun da kan vandet nå helt ind til tallerkenerne og vaske dem.
- Du kan bruge opvaskemiddel, afspændingsmiddel og salt separat, eller du kan bruge multitabs (f.eks. "Alt-i-1"). Følg vejledningen på pakningen.
- Vælg et program i overensstemmelse med typen af opvask og graden af snavs. ØKO tilbyder den mest

effektive brug af vand og energiforbrug.

- For at forhindre ophobning af kalk i apparatet:
 - Påfyld saltbeholderen, når det er nødvendigt.
 - Brug den anbefalede mængde opvaskemiddel og afspændingsmiddel.
 - Sørg for, at blødgøringsanlæggets aktuelle niveau svarer til vandforsyningens hårdhed.
 - Følg instruktionerne i kapitlet "**Vedligeholdelse og rengøring**".

7.2 Brug af salt, afspændingsmiddel og opvaskemiddel

- Brug kun salt, afspændingsmiddel og opvaskemiddel beregnet til opvaskemaskine. Andre produkter kan beskadige apparatet.
- I områder med hårdt og meget hårdt vand anbefaler vi at bruge almindeligt opvaskemiddel (pulver, gelé, tabletter uden ekstra midler), afspændingsmiddel og salt separat for at opnå optimale rengørings- og tørreresultater.
- Opvasketabletter opløses ikke helt ved korte programmer. Det anbefales, at du benytter opvasketabletter til lange programmer for at undgå rester af opvaskemidler på bordservicet.
- Brug altid den rigtige mængde opvaskemiddel. Utilstrækkelig dosering af opvaskemiddel kan

resultere i dårlige opvaskeresultater og filmdannelse eller pletter af hårdt vand på genstande. Brug af for meget opvaskemiddel med blødt eller blødgjort vand resulterer i rester af opvaskemiddel på tallerknerne. Juster mængden af opvaskemiddel baseret på vandets hårdhed. Se anvisningerne på opvaskemidlets emballage.

- Brug altid den rigtige mængde afspændingsmiddel. Utilstrækkelig dosering af afspændingsmiddel reducerer tørreresultaterne. Brug af for meget afspændingsmiddel resulterer i blålige lag på genstandene.
- Kontrollér, at vandblødgøringsniveauet er i orden. Hvis niveauet er for højt, kan den øgede mængde salt i vandet resultere i rust på bestik.

7.3 Brug af kurvene

- Brug altid al pladsen i hver kurv.
- Brug kun maskinen til at vaske genstande, der tåler maskinopvask.
- Vask ikke genstande i maskinen, der er lavet af træ, horn, aluminium, tin og kobber, da de kan revne, blive forvredne, misfarvede eller opskårne.
- Vask ikke ting i opvaskemaskinen, som kan opsuge vand (svampe, klude).
- Stil hule ting (f.eks. kopper, glas og gryder) med åbningen nedad.

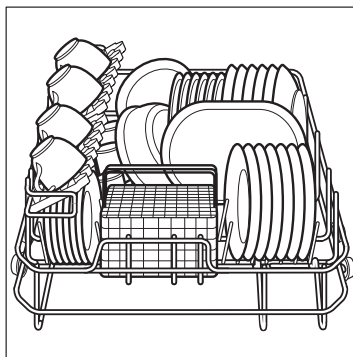

- Sørg for, at glasgenstande ikke rører hinanden.
- Bland skeer med andet bestik, så de ikke sætter sig sammen.
- Bestikkurven har 2 bestiknet, som du nemt kan fjerne.

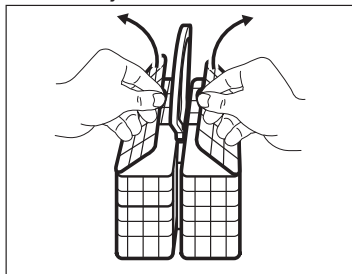

- Sørg for, at spulearmene kan bevæge sig frit, før du starter et program.
- Lad servicet køle af, inden du tager det ud af kurven. Varme ting kan nemt blive beskadiget.

8. VEDLIGEHOLDELSE OG RENGØRING

8.1 Vedligeholdelse



ADVARSEL!

Sluk for apparatet, og tag stikket ud af kontakten inden vedligeholdelse.



FORSIGTIG!

Brug aldrig apparatet uden filter. Kontrollér, at filtrene sidder rigtigt. Hvis filtrene sidder forkert, vil det give dårlige opvaskeresultater og skade apparatet.



Tilsmudsede filtre og en tilstoppet spulearm forringer vaskeresultaterne. Kontrollér jævnligt, og om nødvendigt, rens filtrene.

8.2 Udtagning og rengøring af filtrene

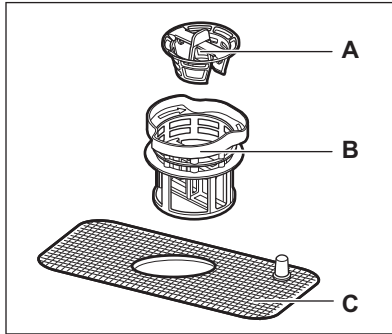

1. Drej finfilteret (B) mod uret og tag det ud af filtersamlingen.
2. Fjern grovfilteret (A) ved at trække det ud af finfilteret (B).
3. Vask filtrene med vand og en børste.
4. Sæt grovfilteret (A) ind i finfilteret (B).
5. Sæt filtersamlingen ind i karret, og drej finfilteret (B) med uret, til det låses fast.

8.3 Rengøring af spulearmen

Fjern ikke spulearmen. Hvis spulearmen er tilstoppet, fjernes tiloversbleven snavs med en tynd spids genstand.

8.4 Udvendig rengøring

- Rengør apparatet med en fugtig, blød klud.
- Brug kun et neutralt rengøringsmiddel.
- Brug ikke slibende midler, skuresvampe eller opløsningsmidler.

8.5 Indvendig rengøring

- Rengør apparatet omhyggeligt, herunder lågens gummipakning, med en blød og fugtig klud.

9. FEJLFINDING



ADVARSEL!

Se kapitlerne om sikkerhed.

- Brug et rengøringsprodukt, der er specifikt beregnet til opvaskemaskiner mindst én gang om måneden for at bevare dit apparats ydeevne. Følg omhyggeligt anvisningerne på produktets emballage.
- Brug ikke slibende midler, skuresvampe eller opløsningsmidler, skarpe redskaber, stærke kemikalier, skurepulver eller opløsningsmidler.
- Regelmæssig brug af programmer af kort varighed kan få fedt og kalk til at hobe sig op indvendigt i apparatet. Kør programmer af lang varighed mindst to gange om måneden for at forhindre ophobningen.

8.6 Fjernelse af fremmedlegemer

Kontroller filtrene og bundkarret hver gang opvaskemaskinen har været i brug. Fremmedlegemer (f.eks. glasstykker, plastik, knogler eller tandstikker osv.) reducerer opvaskeydelsen og kan forårsage beskadigelse af drænpumpen.







FORSIGTIG!

Hvis du ikke kan fjerne fremmedlegemerne, bedes du kontakte et autoriseret servicecenter.

1. Demonter filtersystemet som beskrevet i dette kapitel.
2. Fjern fremmedlegemer manuelt.
3. Genmonter filtrene som beskrevet i dette kapitel.

9.1 Hvad gør man, hvis...

Ved visse problemer blinker programindikatorerne med mellemrum og angiver hermed en funktionsfejl.

Problem	Mulig løsning
Du kan ikke tænde for opvaskemaskinen.	<ul style="list-style-type: none"> • Kontrollér, at elstikket er tilsluttet stikkontakten. • Kontrollér, at der ikke er sprunget en sikring i relæet.
Programmet starter ikke.	<ul style="list-style-type: none"> • Sørg for, at opvaskemaskinens låge er lukket. • Tryk på startknappen.
Opvaskemaskinen tømmes ikke for vand.	<ul style="list-style-type: none"> • Sørg for, at afløbsslangen er tilsluttet korrekt. • Sørg for, at filtrene i maskinen er rene. • Sørg for, at køkkenvaskens afløb fungerer korrekt.
Maskinen tager ikke vand ind, og der udsendes et lydsignal i ca. 30 sekunder. Programlampen  blinker.	<ul style="list-style-type: none"> • Kontrollér, at der er åbnet for vandhanen. • Kontrollér, at vandtrykket ikke er for lavt. Kontakt det lokale vandværk for at få disse oplysninger. • Kontrollér, at vandhanen ikke er tilstoppet.
Påkrævet temperatur er ikke nået. Programlamperne  ,  blinker.	<ul style="list-style-type: none"> • Kontakt det autoriserede servicecenter.
Overløbssikringen er tændt, og der udsendes et lydsignal i ca. 30 sekunder. Programlampen  blinker.	<ul style="list-style-type: none"> • Luk for vandhanen, og kontakt et autoriseret servicecenter.
Teknisk funktionsfejl i opvaskemaskinen. Alle programlamper blinker.	<ul style="list-style-type: none"> • Kontakt det autoriserede servicecenter.

Når du har kontrolleret maskinen, skal du indstille og starte programmet igen. Kontakt det autoriserede servicecenter, hvis problemet opstår igen.

Kontakt et autoriseret servicecenter for alarmkoder, der ikke er beskrevet i tabellen.

9.2 Opvaske- og tørreresultaterne er ikke tilfredsstillende

Problem	Mulige årsager	Mulig løsning
Tallerkenene er ikke rene.	Det valgte program passer ikke til opvaskens art og/eller graden af snavs.	Sørg for, at programmet passer til opvaskens art og/eller graden af snavs.
	Kurven blev ikke fyldt korrekt, så vandet nåede ikke alle overflader.	Fyld kurven korrekt.
	Spulearmen kunne ikke dreje frit, da opvasken ikke blev anbragt korrekt.	Sørg for, at spulearmen kan dreje sig frit, før du starter et program.
	Filtrene er tilstoppede.	Kontrollér, at filtrene er rene.
	Filtrene er ikke samlet og monteret korrekt.	Sørg for, at filtrene er samlet og monteret korrekt.
	Der blev brugt for lidt opvaskemiddel, eller der blev ikke brugt opvaskemiddel.	Sørg for, at der bruges den rigtige mængde opvaskemiddel.
Aflejring af partikler på service.	Saltbeholderen er tom.	Fyld saltbeholderen op med salt, der er beregnet til opvaskemaskiner.
	Hætten på saltbeholderen er ikke rigtigt lukket.	Sørg for, at saltbeholderen er rigtigt lukket.
Der er striber eller mælkehvide pletter på glas og service.	Niveaue af blødgøringsanlægget er for højt.	Indstil blødgøringsanlægget til et lavere niveau.
Der er blålig belægning på glas og service.	Der er doseret for meget afspændingsmiddel.	Sæt beholderen til afspændingsmiddel i en lavere position.
	Det kan skyldes opvaskemidlet.	Prøv et andet mærke vaske- og opvaskemiddel.
Tallerkenene er våde og matte.	Der er valgt et program uden et tørretrin.	Indstil et program med et tørretrin.
	Kammeret til afspændingsmiddel er tomt.	Fyld kammeret til afspændingsmiddel op.

10. INSTALLATION

10.1 Montering



Sørg for at placere maskinen med en minimumsafstand på 50 mm på begge sider af den fuldt åbne låge.

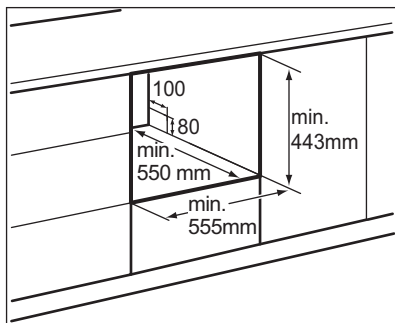

- Sørg for, at der er en afstand på 5 mm mellem begge sider af maskinen og kabinettet. Der er to muligheder for åbninger i kabinettet til maskinen.
- Åbning til strømledning, afløbslange og vandforsyning. Anbring åbningen til højre eller venstre for maskinen for at sikre en korrekt installation.

10.2 Tilslutning, el



ADVARSEL!

Tilslut ikke en forlængerledning eller et adapterstik til apparatet.



ADVARSEL!

Der må ikke skæres i jordforbindelsen, og den må ikke fjernes.



ADVARSEL!

Foretag elektrisk tilslutning med strømkablet.



Kontrollér typepladen for vurdering af spændingen.

10.3 Tilslutning til vand afløb

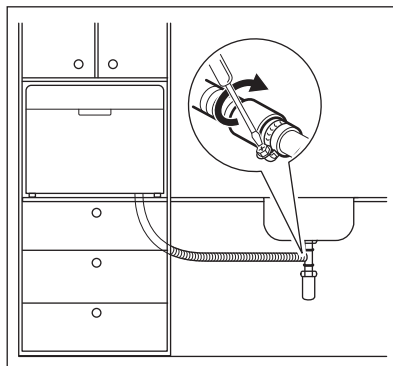
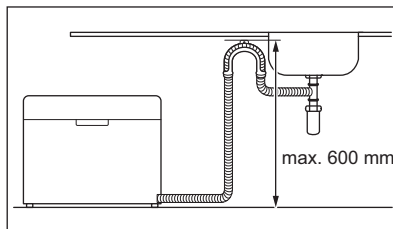

- Slut afløbsslangen til et afløbsrør med en diameter på mindst 40 mm.
- Sæt afløbsslangen direkte i vasken ved at bruge den særlige plastikstøtte. Afløbsslangen skal være mindre end 600 mm fra bunden af maskinen for at forhindre problemer under udtømningsfaserne.

Tag proppen i vasken op, mens maskinen pumper, så vandet ikke bliver suget tilbage i maskinen.

Afløbsslangen må højst være 2 meter lang. Den indvendige diameter må ikke være mindre end afløbsslangens diameter.

Hvis afløbsslangen sluttes til studsene på en vandlås under vasken, skal du fjerne plastmembranen (A). Hvis ikke hele membranen fjernes, vil der samle sig madrester, der til sidst blokerer studsene til opvaskemaskinens afløbslange.

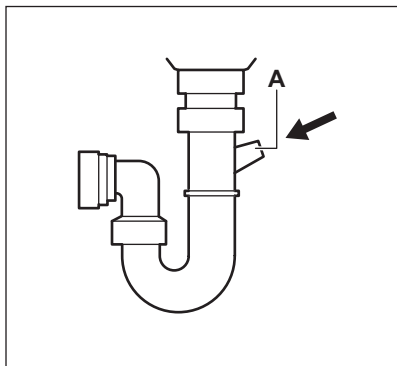

- Maskinen er i vatter og er korrekt fastgjort.
- Indløbsventilen er åben.
- Tilslutning af indløbsslangen er strammet helt, og at der ikke er lækage.
- Lødningsledninger er fast tilsluttet.
- Strømmen er slået til.
- Tilløbs- og afløbsslangerne er flettet sammen.
- Al emballage og tryksager er fjernet fra opvaskemaskinen.

10.4 Afsluttende kontrol

Inden du tænder for opvaskemaskinen, skal du kontrollere, om:

11. TEKNISKE DATA

11.1 Tekniske oplysninger

Højde (mm)	438
Bredde (mm)	550
Dybde (mm)	500
Dybde med lågen helt åben (mm):	812
Spænding tilsluttet:	se typeskiltet
Vandtryk (MPa):	0.4 (0.04) / 10 (1)
Strømforsyning:	se typeskiltet
Sæt indstillinger:	6

registreringen af dette apparat i EU EPREL-databasen. Opbevar energimærket til reference sammen med brugervejledningen og alle andre dokumenter, der følger med dette apparat.

Det er muligt at finde information relateret til produktets ydelse i EU EPREL-databasen ved hjælp af linket <https://eprel.ec.europa.eu> og modelnavnet og produktnummeret, som du kan finde på apparatets typeskilt. Se kapitlet "Produktbeskrivelse".

Få mere detaljeret information om energimærket på www.theenergylabel.eu.

11.2 Link til EU EPREL-databasen

QR-koden på energimærket forsynet med apparatet indeholder et weblink til

12. MILJØHENSYN

Genbrug materialer med symbolet . Anbring emballagematerialet i passende beholdere til genbrug. Hjælp med at beskytte miljøet og menneskelig

sundhed samt at genbruge affald af elektriske og elektroniske apparater. Kasser ikke apparater, der er mærket med symbolet , sammen med

husholdningsaffaldet. Lever produktet tilbage til din lokale genbrugsplads eller kontakt din kommune.

www.electrolux.com/shop



M10001037-A-022022

