



Electrolux



electrolux.com/register



COB405K
COB405X
COB410K
COB410V
COB410X
EO41ONK
EO41ONV
EO41ONX
EOK4B0K2

EOK4B0V2
LOF3H10BK
LOH3H00BK

INSTALLATION / ASENNUS / INSTALLASJON / INSTALLATION

(*mm)

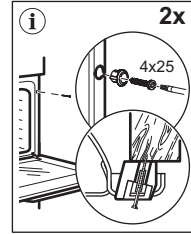
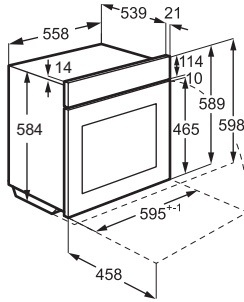
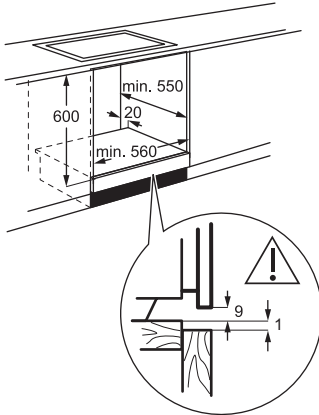

www.youtube.com/electrolux
www.youtube.com/aeg

How to install your AEG/Electrolux
 Oven with Hob - Built Under installation

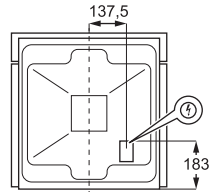
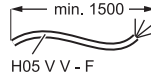

(*mm)

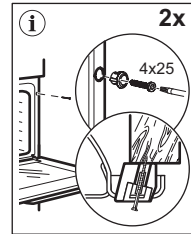
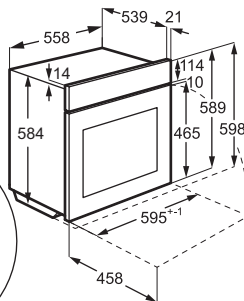
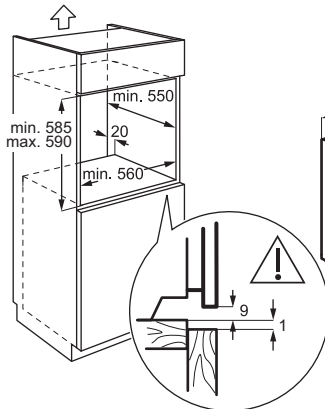

www.youtube.com/electrolux
www.youtube.com/aeg

How to install your AEG/Electrolux
 Oven - Column installation

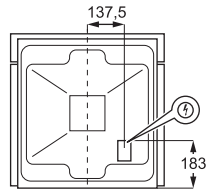
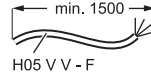

1. SIKKERHEDSOPLYSNINGER.....	3	7. VEDLIGEHOLDELSE OG RENGØRING	
2. SIKKERHEDSANVISNINGER.....	4	9
3. PRODUKTBESKRIVELSE.....	6	8. FEJLFINDING.....	11
4. FØR FØRSTE ANVENDELSE.....	7	9. ENERGIFORBRUG.....	11
5. DAGLIG BRUG.....	7	10. MILJØHENSYN.....	12
6. TIPS OG RÅD.....	8		

1. ⚠ SIKKERHEDSOPLYSNINGER

Læs den medfølgende brugsanvisning grundigt, før produktet installeres og tages i brug. Producenten påtager sig intet ansvar for eventuelle skader, der skyldes forkert installation eller brug. Opbevar altid brugsanvisningen på et sikkert og tilgængeligt sted til senere opslag.

1.1 Sikkerhed for børn og sårbare personer

- Apparatet må kun bruges af børn fra 8 år og opefter samt af personer med nedsat fysisk, sensorisk eller psykisk funktionsevne, eller som mangler den nødvendige erfaring eller viden, hvis de er under opsyn eller er blevet instrueret i at bruge apparatet på en sikker måde samt forstår de farer, det indebærer. Børn under 8 år og personer med omfattende og komplekst handicap skal holdes på af-

stand af apparatet, medmindre de overvåges konstant.

- Børn skal holdes under opsyn for at sikre, at de ikke leger med produktet.
- Opbevar al emballage utilgængeligt for børn, og bortskaf det korrekt.
- ADVARSEL: Ovnen og de tilgængelige dele bliver meget varme under brug. Hold børn og kæledyr væk, mens produktet er i brug, og mens det køler af.
- Aktiver børnesikringen, hvis produktet er udstyret med børnesikring.
- Børn må ikke rengøre eller vedligeholde produktet uden opsyn.

1.2 Generel sikkerhed

- Dette produkt må kun anvendes til madlavning.
- Dette produkt er beregnet til brug i en enkelt husstand i et indendørs miljø.

- Dette produkt kan anvendes i kontorlokaler, på hotelværelser, på bed & breakfast-værelser, i feriehus og i lignende lokaler og indlogeringsfaciliteter, hvor brugen ikke overstiger den gennemsnitlige brug i boliger.
- Brug ikke produktet, inden det monteres i den indbyggede struktur.
- Før enhver vedligeholdelse skal apparatet kobles fra elnettet.
- Hvis strømledningen er beskadiget, skal den af sikkerhedsgrunde udskiftes af producenten, det autoriserede servicecenter eller en tekniker med tilsvarende kvalifikationer.
- ADVARSEL: Sørg for, at der er slukket for produktet, inden pæren skiftes for at undgå elektrisk stød.
- ADVARSEL: Ovnen og de tilgængelige dele bliver meget varme under brug. Vær omhyggelig med at undgå at røre ved varmeelementer eller ovnrummets overflade.
- Brug altid ovnhandsker til at fjerne eller isætte tilbehør eller ovnartikler.
- Før at fjerne ovnribberne trækkes først den forreste del og derefter den bagerste del væk fra sidevæggen. Monter ovnribberne i modsat rækkefølge.
- Brug ikke damprenser til at rengøre produktet.
- Brug ikke skrappe slibende rengøringsmidler eller skarpe metalskrabere til at rengøre ovnglasset. De kan ridse overfladen, med det resultat, at glasset knuses.

2. SIKKERHEDSANVISNINGER

2.1 Installation

ADVARSEL!

Apparatet må kun installeres og tilsluttes af en sagkyndig.

- Fjern al emballagen.
- Undlad at installere eller bruge et beskadiget apparat.
- Følg installationsvejledningen på vores hjemmeside.
- Vær forsigtig, når du flytter apparatet, da det er tungt. Brug altid sikkerhedshandsker og lukket fodtøj.
- Træk aldrig i apparatet i hånden.
- Installer produktet et sikkert og egnet sted, der opfylder installationskravene.
- Mindsteafstanden til andre apparater og enheder skal overholdes.
- Før produktet monteres, skal det sikres, at det står i vater, og at lågen kan åbnes uden begrænsninger.
- Produktet er udstyret med et elektrisk afkølingssystem. Det skal betjenes med den elektriske strømforsyning.

2.2 El-forbindelse

⚠ ADVARSEL!

Risiko for brand og elektrisk stød.

- Alle elektriske tilslutninger skal udføres af en autoriseret elektriker.
- Kontroller, at parametrene på mærkepladen er kompatible med de elektriske klassificeringer for strømforsyningen.
- Apparatet skal tilsluttes strøm med jordforbindelse. Brug altid en korrekt installeret stødsikker kontakt.
- Brug ikke multistikadaptere og forlængerledninger.
- Undgå at beskadige strømstikket og -kablet. Hvis udskiftning er nødvendig, skal den udføres af vores autoriserede servicecenter.
- Strømkabler må ikke berøre eller placeres i nærheden af produktets låge eller nichen under denne, især når produktet er startet eller er varmt.
- Beskyttelse mod elektrisk stød på strømførende og isolerede dele skal være sikkert fastgjort og må ikke kunne fjernes uden brug af værktøj.
- Sæt først strømstikket i stikkontakten, når installationen er afsluttet. Sørg for, at der er adgang til strømstikket efter installationen.
- Hvis netstikket er løst, må stikket ikke sættes i stikkontakten.
- Produktet må ikke frakobles ved at trække i kablet. Træk altid i stikproppen.
- Brug kun korrekte gruppeafbrydere, sikringer (sikringer med skruegevind skal tages ud af fatningen), fejlstrømsrelæer og kontaktorer.
- Den elektriske installation skal være forsynet med en isoleringsanordning, afbryder produktet fra lysnettet ved alle poler med en kontaktåbning med en bredde på mindst 3 mm.
- Dette produkt er forsynet med et stik og en strømledning.

Tilgængelige tilslutningskabler til installation eller udskiftning for Europa:

H07 RN-F, H05 RN-F, H05 RRF, H05 VV-F, H05 V2V2-F (T90), H05 BB-F

Se den samlede effekt på typeskiltet for denne del af kablet. Du kan også se i tabellen:

Samlet effekt (W)	Kablets tværsnit (mm ²)
maks. 1,380	3x0.75
maks. 2,300	3x1
maks. 3,680	3x1.5

Jordledningen (grønt/gult kabel) skal være 2 cm længere end den brune fase og de blå neutrale kabler.

2.3 Brug

⚠ ADVARSEL!

Risiko for personskade, forbrændinger og elektrisk stød eller eksplosion.

- Produktets specifikationer må ikke ændres.
- Sørg for, at ventilationsåbningerne ikke er blokeret.
- Lad ikke produktet være uden opsyn ved brug.
- Sluk for produktet efter hver brug.
- Vær forsigtig, når du åbner produktet, mens det er startet, da der kan slippe varm luft og brændbare blandinger fra alkoholholdige ingredienser ud.
- Betjen ikke produktet med våde hænder, eller når det har kontakt med vand.
- Tryk ikke på den åbne låge.
- Brug ikke produktet som arbejds- eller frasætningsplads.
- Hold gnister og åben ild væk fra produktet, når lågen er åben.
- Brug kun godkendte glas og krukker til henkogning.
- Placer ikke brandfarlige produkter i nærheden af produktet.

⚠ ADVARSEL!

Risiko for beskadigelse af apparatet.

- Sådan undgås skader eller misfarvning af emaljen:
 - Placer ikke ildfaste fade eller genstande direkte på bunden af ovnrummet.
 - Placer ikke alufolie direkte på bunden af ovnrummet.
 - Hæld ikke vand direkte ind i det varme produktet.
 - Lad ikke fugtige retter og fødevarer stå i produktet efter tilberedning.
 - Vær forsigtig, når du fjerner eller installerer tilbehør.

- Misfarvning af emalje eller rustfrit stål påvirker ikke produktets ydeevne.
- Brug en dyb form til fugtige kager, da frugtsaft kan give permanente pletter.
- Tilbered altid med apparatets låge lukket.
- Hvis produktet er installeret bag en skabslåge, må skabslågen ikke lukkes under brug, eller før produktet er helt afkølet, for at undgå skader fra varme og fugt.
- Vedrørende lampe(rne) i dette produkt og reservedelslamper, der sælges separat: Dette ovenlys er beregnet til at modstå ekstreme fysiske forhold i husholdningsprodukter, såsom temperatur, vibration, fugt, eller er beregnet til at signalere information om produktets driftsstatus. De er ikke beregnet til at blive brugt i andre produkter, og de er ikke velegnede til belysning af rum.
- Dette produkt indeholder en lyskilde i energieffektivitetsklasse G.
- Brug kun pærer med de samme specifikationer .
- Kontakt et autoriseret servicecenter for at få repareret produktet. Brug kun originale reservedele.

2.4 Vedligeholdelse og rengøring

⚠ ADVARSEL!

Risiko for personskade, ild eller beskadigelse af apparatet.

- Sluk for produktet, og tag stikket ud af stikkontakten, før der udføres service.
- Sørg for, at produktet er koldt, for at undgå at glasset revner. Hvis lågens glaspaneler bliver beskadiget, skal du kontakte det autoriserede servicecenter for at få det skiftet.
- Vær forsigtig, når du tager lågen af produktet. Lågen er tung.
- Rengør og tør produktet, ovnrummet og tilbehøret efter hver brug for at forhindre kondens fra damp, korrosion og forringelse af overfladen.
- Brug en mikrofiberklud, varmt vand og neutrale rengøringsmidler til rengøring af produktet og tilbehøret. Brug ikke slibende produkter, svampe, opløsningsmidler, genstande med skarpe kanter eller metalgenstande.
- Følg sikkerhedsanvisningerne på emballagen, når du bruger ovnspray.

2.5 Bortskaffelse

⚠ ADVARSEL!

Risiko for personskade eller kvælning.

- Kontakt din genbrugsplads ang. oplysninger om, hvordan produktet bortskaffes korrekt.
- Tag produktets stik ud af stikkontakten, og klip strømkablet af og bortskaf det.

3. PRODUKTBEKRIVELSE

3.1 Generelt overblik

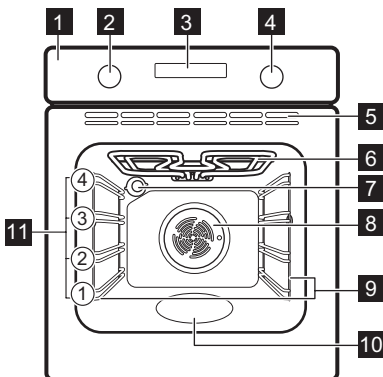

1 Betjeningspanel

6 **DANSK**

- 2 Knap til ovnfunktioner
- 3 Display
- 4 Betjeningsknap (til temperatur)
- 5 Luftkanal til køleblæseren
- 6 Varmelegeme
- 7 Ovnlys
- 8 Blæser
- 9 Ovnribbe, aftagelig
- 10 Ovnrumsprægning - Beholder til rengøring med vand
- 11 Ovnribber

3.2 Betjeningspanel



Indstilling af tid.



Indstilling af urfunktionen.

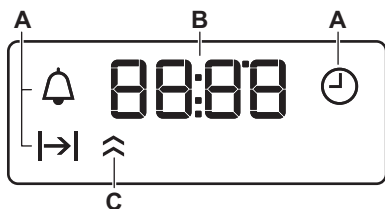

- A. Urfunktioner
- B. Timer
- C. Kontrollampe for opvarmning (kun udvalgte modeller)

Sådan tændes for produktet:

1. Tryk på knapperne. Knapperne springer ud (kun udvalgte modeller).
2. Drej ovnfunktionsknappen for at vælge en funktion.
3. Drej temperaturknappen for at justere indstillingerne.

Sluk for produktet: Drej ovnfunktionsknappen til slukket position **0**.

4. FØR FØRSTE ANVENDELSE

4.1 Indstilling af tiden

Efter den første strømtilslutning skal du vente, til displayet viser: "00:00" eller "12:00" (afhængigt af modellen).

1. **+**, **-** - tryk for at indstille tiden.
2. - tryk for at bekræfte det, ellers gemmes den indstillede aktuelle tid automatisk efter 5 sekunder.

4.2 Første forvarmning og rengøring

1. Forvarm det tomme produkt for at fjerne eventuel lugt. Udluft lokalet.

2. Fjern alt tilbehør og ovnribberne.
3. Indstil de enkelte funktioner til den højeste temperatur, og lad produktet være startet i de angivne tidsrum: 1 t, 15 min, 15 min. Der henvises til Daglig brug.
4. Sluk for produktet, og lad det køle af.
5. Rengør det med en mikrofiberklud, varmt vand og et mildt rengøringsmiddel. Sæt tilbehøret og ovnribberne tilbage i ovnen.

5. DAGLIG BRUG

5.1 Ovnfunktioner



Light: Ovnlys



Varmluft: Mørhed, sprødhed



Fugtig varmluft: Bagning



Over-/undervarme / Rengøring med vand: Traditionel bagning, sprødhed, blank skorpe / Rengøring



Undervarme: Henkogning



Varmluft: Jævn bagning, mørhed, tørning



Grill: Ristning, grillstegning



Turbogrill: Stegning af kød, bagning af gratin, bruning





Optøning: Optøning

5.2 Indstilling af en ovnfunktion

1. Drej ovnfunktionsknappen for at vælge en ovnfunktion .
2. Drej betjeningsknappen for at vælge temperaturen.
3. Efter endt tilberedning skal du dreje knapperne til slukket position for at slukke for produktet.



5.3 Timer



1. Tryk på  gentagne gange for at vælge en urfunktion:

 **Aktuel tid:** Indstil, juster eller tjek klokkeslættet.

 **Varighed:** Indstil driftstiden. Kan tilgås, når en ovnfunktion og temperatur er indstillet. Produktet slukker automatisk, når den indstillede tid er udløbet.

 **Minutur:** Indstil en nedtælling.

2. ,  - tryk for at indstille tiden.
3. Der lyder en tone, når den indstillede tid er udløbet. Tryk på en vilkårlig knap.
4. Drej knapperne til slukket indstilling, hvis det er nødvendigt.

For at annullere en urfunktion skal du trykke på  gentagne gange, indtil symbolet blinker. Hold  inde, indtil displayet viser **00:00**.

5.4 Tilbehør



Tilbehør fås afhængigt af modellen. Scan QR-koden for at kontrollere, hvordan du bruger tilbehør, der medfølger. Du kan bestille ekstra tilbehør separat. Kontakt en lokal forhandler for yderligere

oplysninger.

En lille fordybning øverst øger sikkerheden og giver tippesikring. Den høje kant forhindrer kogegrej i at glide af pladen.

Placer tilbehøret (grillrist/plade) på ovnrubberne. Kontroller, at risten berører ovnens bagvæg, og at fødderne vender nedad.

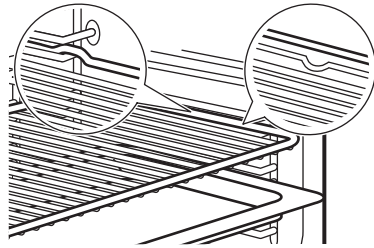

Hvis din plade har en hældning, skal du placere den mod ovnens bagvæg.

Hvis der er en inskription på tilbehøret, skal du sørge for, at det vender mod dig.

Hvis du bruger en plade med huller, skal du placere en plade/bradepande nedenunder for at opsamle dryppende væske.



6. TIPS OG RÅD

6.1 Anbefalinger til tilberedning

Tabellernes temperaturer og tilberedningstider er kun vejledende. De afhænger af opskrifterne samt kvaliteten og mængden af de anvendte ingredienser. Hvis du ikke kan finde indstillingerne til en bestemt opskrift, kan du prøve at finde en, der ligner.

Tæl ovnrubberne fra bunden af ovnen.

Symboler anvendt i tabellerne:





	Fødevarerstype
	Ovnfunktion
°C	Temperatur
	Ovnrubbe





 Tilberedningstid (min)

 Yderligere oplysninger

6.2 Fugtig varmluft

Følg forslagene i nedenstående tabel for at opnå de bedste resultater.















	°C			
Søde boller, 12 stk.	180	2	35 - 40	1)
Rundstykker, 9 stk.	180	2	35 - 40	1)
Pizza, frossen, 0,35 kg	220	2	35 - 40	2)
Roulade	170	2	30 - 40	1)

	°C			
Brownie	180	2	30 - 40	1)
Soufflè, 6 stk.	200	3	30 - 40	3)
Sukkerbund til tærte	170	2	20 - 30	4)
Victoriakager	170	2	35 - 45	5)
Pocheret fisk, 0,3 kg	180	3	35 - 45	1)
Fisk, hel, 0,2 kg	180	3	35 - 45	1)
Fiskefilet, 0,3 kg	180	3	35 - 45	6)
Pocheret kød, 0,25 kg	200	3	40 - 50	1)
Shashlik (fårekødkebab), 0,5 kg	200	3	25 - 35	1)
Cookies, 16 stk.	180	2	20 - 30	1)
Makroner, 20 stk.	180	2	40 - 45	1)
Muffins, 12 stk.	170	2	30 - 40	1)
Madtærte, 16 stk.	170	2	35 - 45	1)
Småkager af mørdej, 20 stk.	150	2	40 - 50	1)
Små tærter, 8 stk.	170	2	20 - 30	1)
Grøntsager, pocherede, 0,4 kg	180	3	35 - 40	1)
Vegetarisk omelet	200	3	30 - 45	6)
Middelhavsgrøntsager, 0.7 kg	180	4	35 - 40	1)

- 1) Brug en bageplade eller en drypbakke.
- 2) Brug grillristen.
- 3) Brug seks keramiske ramekinner, som stilles på ovnrysten.
- 4) Brug en tærteform, som stilles på grillristen.
- 5) Brug en bradepande, som stilles på ovnrysten.
- 6) Brug en pizzaplade, som stilles på grillristen.

6.3 Information til testinstitutter

Tests i overensstemmelse med IEC 60350-1.

		°C		
Små kager i form, 16 stk./plade				
	3	170	20 - 35	1)
	3	160	20 - 35	1)
	1 og 3	160	20 - 35	1)
Æbletærte, 2 forme Ø20 cm				
	1	170	70 - 90	2)
	2	160	70 - 90	2)
Formkage, kageform Ø26 cm				
	2	170	35 - 45	2)
	2	160	35 - 45	2)
Småkage				
	3	150	20 - 35	1) 3)
	3	150	20 - 35	1) 3)
Toast				
	3	maks.	1 - 5	2) 3)

- 1) Brug Bageplade.
- 2) Brug Grillrist.
- 3) Forvarm produktet i 10 minutter.

7. VEDLIGEHOLDELSE OG RENGØRING

7.1 Bemærkninger om rengøring

- Brug en rengøringsopløsning til metaloverflader.
- Rengør og kontrollér dørpakningen omkring ovnrummets ramme.
- Fugt kan kondensere i produktet eller på lågens glaspaneler. For at mindske kondens kan du lade produktet køre i 10

minutter før tilberedningen startes. Lad ikke mad stå i produktet i længere tid end 20 minutter.

- Tilbehøret må ikke vaskes i opvaskemaskinen.

7.2 Fjernelse af ovnrubber

1. Kontrollér, at produktet er koldt.

2. Træk forenden af ovnrribben væk fra sidevæggen.
3. Træk bagsiden af ovnrribben væk fra sidevæggen, og tag den ud.
4. Sæt hyldeholderne tilbage til den oprindelige position. Gentag trinnene i omvendt rækkefølge.

Hvis teleskopskinnerne medfølger, skal tapene vende fremad.

7.3 Rengøring med vand

Denne rengøringsprocedure anvender fugt til at fjerne fedt og madpartikler fra produktet.

1. Hæld vand i fordybningen i ovnrummet: 150 ml.
2. Indstil funktionen .
3. Indstil temperaturen til 90°C.
4. Lad produktet virke i 30 min.
5. Sluk for produktet.
6. Vent, indtil produktet er koldt. Tør ovnrummet med en blød klud.

7.4 Aftagning og montering af låge

Ovnlågen har to glaspaneler. Du kan fjerne ovnlågen og det indre glaspanel i forbindelse med rengøring. Læs alle instruktionerne i "Aftagning og montering af lågen", før du fjerner glaspanelerne.

FORSIGTIG!

Brug ikke produktet uden ovnglasset.

1. Åbn lågen helt, og hold begge hængsler.

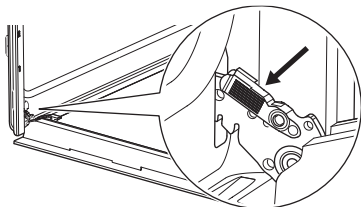

2. Løft og træk i låsene, indtil de klikker.

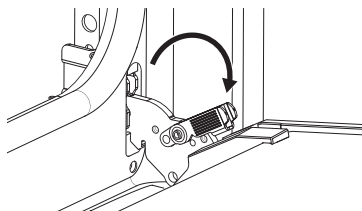

3. Sæt ovnlågen halvvejs i første åbne position. Løft og træk derefter for at fjerne lågen fra lejet.

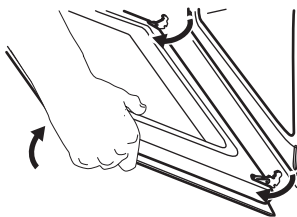

4. Læg lågen på et fast underlag, med et blødt stykke stof under, og åbn låsesystemet for at fjerne det indvendige ovnglas.

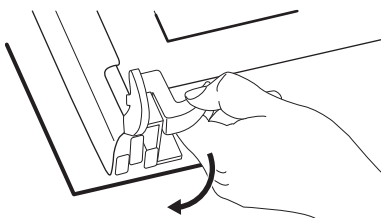

5. Drej holderne 90°, og tag dem ud.

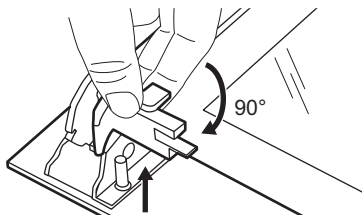

6. Løft først glaspanelet forsigtigt, og fjern det derefter.

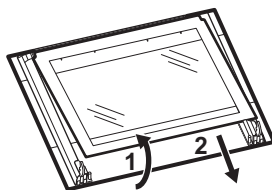

7. Rengør glaspanelerne med vand og sæbe. Tør ovnglasset omhyggeligt. Glaspanelerne må ikke komme i opvaskemaskinen.
8. Montér ovnglasset og ovnlågen efter rengøring.

Hvis lågen er installeret korrekt, vil du høre et klik, når du lukker skydelåsene.

Når den er korrekt installeret, klikker lågeli-
sten.

Sørg for at montere det indvendige glaspanel
A korrekt i holderne.

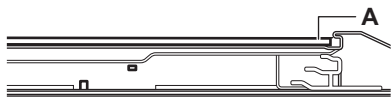

7.5 Udskiftning af belysning

Tag produktets stik ud af stikkontakten, og
vent indtil produktet er køldt.

Udskift pæren med en passende 300°C var-
mefast pære.

Baglampe

1. Drej glasdækslet for at fjerne det.
2. Rengør glasdækslet.
3. Udskift pæren.
4. Montér glasdækslet.

8. FEJLFINDING

Kontakt din forhandler eller et autoriseret ser-
vicecenter, hvis du ikke selv kan løse proble-
met. Serviceoplysninger er angivet på mær-
kepladen, som er placeret foran på rammen.
Det er synligt, når du åbner lågen. Mærkepla-
den må ikke fjernes.

Dørpakningen er beskadiget. - Produktet
må ikke bruges. Kontakt et autoriseret ser-
vicecenter.

Pæren lyser ikke. - Pæren er sprunget. Ud-
skift pæren.

Displayet viser "00:00" eller "12:00". - Der
har været strømafbrydelse. Indstil aktuel tid.

9. ENERGIFORBRUG

9.1 Produktblad og produktinformation i henhold til forordning (EU) nr. 65/2014 og (EU) nr. 66/2014

Leverandørens navn	Electrolux
Identifikation af model	COB405K 944068542 COB405X 944068541 COB410K 944068538 COB410V 944068555 COB410X 944068537 EO41ONK 944068540 EO41ONV 944068554 EO41ONX 944068539 EOK4B0K2 944068549 EOK4B0V2 944068552 LOF3H10BK 944068551 LOH3H00BK 944068561
Energieffektivitetsindeks	95.1
Energieffektivitetsklasse	A
Energiforbrug med en stan- dardmængde, almindelig tilstand	0.89 kWh/cyklus

Energiforbrug med en stan- dardmængde, blæsertvun- gen tilstand	0.78 kWh/cyklus
Antal ovnrum	1
Varmekilde	Elektricitet
Volumen	65 l
Type ovn	Indbygningsovn

Vægt	COB405K	29.0 kg
	COB405X	29.0 kg
	COB410K	28.2 kg
	COB410V	31.0 kg
	COB410X	29.0 kg
	EO41ONK	29.0 kg
	EO41ONV	29.0 kg
	EO41ONX	29.0 kg
	EOK4B0K2	29.0 kg
	EOK4B0V2	29.0 kg

Apparat testet i overensstemmelse med: EN IEC 60350-1.

9.2 Informationskrav i henhold til forordning (EU) nr. 2023/826

Strømforbrug i standby	0,8 W
Maksimal tid, det tager produktet automatisk at nå strømbesparende tilstand	20 min

Apparat testet i overensstemmelse med: EN 50564.

9.3 Tips til energibesparelse

- Hold lågen lukket under tilberedningen, og undgå at åbne den ofte.
- Hold dørpakningen ren og sørg for, at den sidder godt fast.
- Brug køkkengrej i metal eller et mørkt, ikke-reflekterende materiale .

- Spring forvarmningen over, medmindre den er nødvendig.
- Ved bagning af flere retter bør intervallet mellem bagingerne være så kort som muligt.
- Brug om muligt ovnfunktioner med varmluft for at spare energi (kun udvalgte modeller).
- Brug restvarme til at holde maden varm. Sænk produktets temperatur til mindst 3 - 10 min, før tilberedningen afsluttes.
- Sluk lampen under tilberedningen, medmindre det er nødvendigt, at den er tændt.
- Fugtig varmluft (kun udvalgte modeller) - Denne funktion blev brugt til at opfylde kravene til energieffektivitetsklasse og økodesign (i henhold til EU 65/2014 og EU 66/2014). Test i overensstemmelse med: IEC/EN 60350-1. Ovnlågen skal være lukket under tilberedningen, så funktionen ikke afbrydes, og ovnen kører med den højest mulige energieffektivitet. Når du bruger denne funktion, slukkes ovenlyset automatisk. I nogle modeller tager det 30 sek.
- Automatisk slukning - Af sikkerhedsmæssige årsager slukker produktet automatisk efter et vist stykke tid, hvis ovnfunktionen er aktiveret, og ingen indstillinger ændres. Hvis du har til hensigt at køre en ovnfunktion i længere tid end den automatiske slukningstid, skal du indstille tilberedningstiden.
 - 12,5 t: 30-115 °C
 - 8,5 t: 120-195 °C
 - 5,5 t: 200-245 °C
 - 3 t: 250 - maks. °C

10. MILJØHENSYN

Genbrug materialer med symbolet . Læg emballagen i relevante beholdere for at genbruge den. Hjælper med at beskytte miljøet og folkesundheden ved at genbruge affald fra elektriske og elektroniske apparater. Bortskaf

ikke apparater, der er markeret med symbolet  med husholdningsaffaldet. Returnér produktet til din lokale genbrugsplads eller kontakt dit kommunale kontor.

1. TURVALLISUUSTIEDOT.....	13	7. HUOLTO JA PUHDISTUS	20
2. TURVALLISUUSOHJEET.....	14	8. VIANMÄÄRITYS.....	21
3. TUOTTEEN KUVAUS.....	17	9. ENERGIATEHOKKUUS.....	22
4. ENNEN ENSIKÄYTTÖÄ.....	17	10. YMPÄRISTÖNSUOJELUNÄKÖKOHTIA	23
5. PÄIVITTÄINEN KÄYTTÖ.....	18		
6. NEUVOJA JA VINKKEJÄ.....	19		

1. ⚠️ TURVALLISUUSTIEDOT

Lue mukana toimitetut ohjeet huolellisesti ennen laitteen asennusta ja käyttöä. Valmistaja ei ole vastuussa väärästä asennuksesta tai käytöstä johtuvista vammoista tai vahingoista. Säilytä ohjeet aina turvallisessa ja helposti saatavilla olevassa paikassa myöhempää käyttöä varten.

1.1 Lasten ja taitamattomien henkilöiden turvallisuus

- 8-vuotiaat ja sitä vanhemmat lapset sekä henkilöt, joilla on fyysisiä, aisteihin liittyviä tai henkisiä rajoitteita tai puutteellinen kokemus tai tuntemus, voivat käyttää tätä laitetta vain, jos heitä valvotaan tai ohjataan laitteen turvallisessa käytössä ja jos he ymmärtävät käyttöön liittyvät vaarat. Tuote on pidettävä alle 8-vuotiaiden lasten ja erittäin

laajoista ja monimutkaisista toiminnallisista rajoitteista kärsivien henkilöiden ulottumattomissa, ellei heitä valvota jatkuvasti.

- Lapsia on valvottava, jotta he eivät leiki laitteella.
- Pidä pakkaukset lasten ulottumattomissa ja hävitä ne asianmukaisesti.
- VAROITUS: Uuni ja sen näkyvissä olevat osat kuumenevat käytön aikana. Pidä lapset ja lemmikit kaukana keittotasosta käytön ja jäähdytyksen aikana.
- Aktivoi lapsilukkojärjestelmä, jos sellainen on saatavilla.
- Lapset eivät saa puhdistaa tai huoltaa laitetta ilman valvontaa.

1.2 Yleinen turvallisuus

- Tämä laite on tarkoitettu ainoastaan ruoanlaittoon.

- Tämä laite on suunniteltu yhden kotitalouden kotitalouskäyttöön sisätiloissa.
- Tätä laitetta voi käyttää toimistoissa, hotellihuoneissa, aamiaismajoituspaikoissa, maatilamajoituspaikoissa ja muissa samantyyppisissä majoitustiloissa, joissa kyseinen käyttö ei ylitä keskimääräisiä kotitalouskäytön tasoja.
- Älä käytä laitetta ennen kuin se on asennettu kalusteeseen.
- Irrota laite sähköverkosta ennen huoltotoimenpiteiden suorittamista.
- Jos virtajohto vaurioituu, sen saa vaihtaa vain valmistaja, valtuutettu huoltoliike tai vastaava ammattitaitoinen henkilö, jotta vältetään sähköriskeiltä.
- VAROITUS: Varmista, että laite on kytketty pois päältä ennen kuin ryhdyt vaihtamaan lamppua välttääksesi sähköiskun vaaran.
- VAROITUS: Uuni ja sen näkyvissä olevat osat kuumenevat käytön aikana. Vältä koskettamasta lämpövastuksia tai laitteen sisätilan pintoja.
- Käytä suojakäsineitä poistaessasi varusteita tai uuni- vuokkia tai asettaessasi niitä laitteen sisälle.
- Poista hyllytuet vetämällä ensin hyllytuen etuosa ja sitten takaosa irti sivuseinistä. Asenna kannattimet päinvastaisessa järjestyksessä.
- Laitteen puhdistuksessa ei saa käyttää höyrupesuria.
- Älä käytä hankausaineita tai teräviä metallikaapimia lasiluukun puhdistamisessa, sillä ne voivat naarmuttaa pintaa, mistä voi olla seurauksena lasin särkyminen.

2. TURVALLISUUSOHJEET

2.1 Installation

VAROITUS!

Laitteen asennuksen ja liitännät saa suorittaa vain ammattitaitoinen henkilö.

- Poista kaikki pakkausmateriaalit.
- Vaurioitunutta laitetta ei saa asentaa tai käyttää.
- Noudata verkkosivuiltamme olevia asennusohjeita.

- Ole varovainen siirtäessäsi laitetta, sillä se on painava. Käytä aina suojakäsineitä ja suojaavia jalkineita.
- Älä koskaan vedä laitetta sen kahvasta kiinni pitäen.
- Laite on asennettava turvalliseen ja sopivaan paikkaan, joka täyttää asennusvaatimukset.
- Noudata mainittuja vähimmäisetäisyyksiä muihin laitteisiin ja kalusteisiin.
- Ennen laitteen asentamista varmista, että se on vaakasuorassa ja että ovi avautuu esteettä.

- Laite on varustettu sähkötoimisella jäähdytysjärjestelmällä. Sitä on käytettävä sähkösyötöllä.

2.2 Sähkökytkentä

⚠ VAROITUS!

Tulipalon ja sähköiskun vaara.

- Kaikki sähkökytkennät on teetettävä valtuutetulla sähköasentajalla.
- Varmista, että arvokilvessä olevat parametrit ovat verkkovirtalähteen sähköarvojen mukaisia.
- Laite on maadoitettava. Käytä aina asianmukaisesti asennettua sähköiskusuojattua pistorasiaa.
- Älä käytä monipistokesovittimia ja jatkojohtoja.
- Vältä verkkopistokkeen ja -kaapelin vahingoittumista. Jos ne on vaihdettava, se on tehtävä valtuutetussa huoltoliikkeessämme.
- Älä anna virtajohtojen koskettaa laitteen luukkaa tai joutua luukun tai laitteen alapuolella olevan asennustilan lähelle, varsinkaan laitteen ollessa toiminnassa tai luukun ollessa kuuma.
- Jännitteisten ja eristettyjen osien suoja on kiinnitettävä niin tukevasti, ettei niiden irrotus onnistu ilman työkaluja.
- Kytke virtapistoke verkkopistorasiaan vasta asennuksen lopuksi. Varmista pääsy verkkovirtapistokkeeseen asennuksen jälkeen.
- Jos verkkopistorasia on löysä, älä kytke verkkopistoketta.
- Älä irrota pistoketta pistorasiasta virtajohdosta vetämällä. Vedä aina verkkopistokkeesta.
- Käytä asianmukaisia eristyslaitteita: linjasuojasulakkeita, sulakkeita (ruuvattavat sulakkeet oistettuina pidikeestä), maavuotolaukaisimia ja kontaktoreita.
- Sähköasennuksessa on oltava mukana erotuslaite, joka sallii sinun irrottaa laitteen verkosta kaikilta navoilta, ja jossa koskettimien avautumisvälin on oltava vähintään 3 mm.
- Laitteen mukana toimitetaan päävirtajohto ja pääpistoke.

Asennuksen tai vaihdon käytettävissä olevat johtotyypit Euroopassa:

H07 RN-F, H05 RN-F, H05 RRF, H05 VV-F, H05 V2V2-F (T90), H05 BB-F

Kaapelin poikkileikkauksen osalta, ks. arvokilpeen merkittyä kokonaistehoa. Ks. myös tauklukko:

Kokonaisteho (W)	Virtajohdon poikkipinta-ala (mm ²)
enintään 1 380	3x0.75
enintään 2 300	3x1
enintään 3 680	3x1.5

Maadoitusjohdon (vihreä/keltainen johto) on oltava 2 cm pidempi kuin ruskea vaihe- ja sininen nollajohto.

2.3 Valitse

⚠ VAROITUS!

Henkilövahinkojen, palovammojen ja sähköiskujen tai räjähdysvaaran vaara.

- Älä muuta laitteen teknisiä ominaisuuksia.
- Varmista, että tuuletusaukoissa ei ole tukoksia.
- Laitetta ei saa jättää päälle valvomatta.
- Kytke laite pois päältä jokaisen käyttökerran jälkeen.
- Ole varovainen avatessasi laitteen luukkaa käytön aikana, sillä sisältä voi vapautua kuumaa ilmaa ja helposti syttyviä seoksia alkoholipohjaisista aineksista.
- Älä käytä laitetta, jos kätesi ovat märät tai jos laite on kosketuksessa veteen.
- Älä kohdista painetta avoimeen oveen.
- Älä käytä laitetta työtasona tai tavaroiden säilytystasona.
- Älä käsittele mitään kipinöivää tai avotulta laitteen lähellä luukun ollessa auki.
- Käytä vain säilöntään hyväksytyjä laseja ja purkkeja.
- Älä sijoita syttyviä esineitä laitteen lähelle.

⚠ VAROITUS!

Laitteen vaurioitumisen vaara.

- Estä emalipinnan vaurioituminen tai haalistuminen:
 - Älä laita uuniastioita tai esineitä suoraan uunin pohjalle.
 - Älä laita alumiinifoliota suoraan uunin pohjalle.
 - Älä laita vettä suoraan kuumaan laitteeseen.
 - Älä jätä kosteita annoksia ja ruokia laitteeseen kypsennyksen jälkeen.
 - Ole varovainen poistaessasi tai asentaessasi lisävarusteita.

- Emalin tai ruostumattoman teräksen värimuutokset eivät vaikuta laitteen suorituskykyyn.
- Käytä syvää pannua kosteille kakuille, koska hedelmämehut voivat jättää pysyviä tahroja.
- Laitteen luukku on pidettävä suljettuna käytön aikana.
- Jos laite on asennettu huonekalupaneelin taakse, älä sulje paneelia käytön aikana tai ennen kuin laite on täysin jäähtynyt, jotta lämpö ja kosteus eivät vahingoita kalustetta.
- Lisätietoa tämän tuotteen sisällä olevista lampuista sekä erikseen myytävistä varalampuista: Kyseiset lamput on suunniteltu kestäämään kodinkoneiden vaatimia fyysisiä olosuhteita (esim. lämpötila, värinä, kosteus) tai ne on tarkoitettu antamaan tietoa laitteen toimintatilasta. Niitä ei ole tarkoitettu muihin käyttötarkoituksiin eivätkä ne sovi huoneiden valaisemiseen.
- Tämä tuote sisältää valonlähteen, jonka energiatehokkuusluokka on G.
- Käytä ainoastaan ominaisuuksiltaan samanlaisia lampuja.
- Laitteen korjaukseen liittyvissä asioissa tulee ottaa yhteyttä valtuutettuun huoltoliikkeeseen. Ainoastaan alkuperäisiä varaosia saa käyttää.

2.4 Hoito ja puhdistus

VAROITUS!

Henkilövahinkojen, tulipalon tai laitteen vaurioitumisen vaara.

- Kytke laite pois päältä ja irrota pistoke pistorasiasta ennen huoltotoimien aloittamista.
- Varmista, että laite on täysin jäähtynyt, jotta lasipaneelit eivät mene rikki. Jos luukun lasipaneelit ovat vaurioituneet, ota yhteyttä valtuutettuun huoltoliikkeeseen, joka voi vaihtaa ne.
- Ole varovainen, kun irrotat luukkuja laitteesta. Se on painava.
- Puhdista ja kuivaa laite, sen sisäosat ja tarvikkeet jokaisen käytön jälkeen höyryn kondensoitumisen, korroosion ja pintojen kulumisen estämiseksi.
- Käytä mikrokuituliinaa, lämmintä vettä ja neutraaleja pesuaineita laitteen ja tarvikkeiden puhdistukseen. Älä käytä hankaavia tuotteita tai sieniä, liuottimia tai teräväreunaisia tai metalliesineitä.
- Noudata pakkauksen turvallisuusohjeita uunisuihketta käyttäessäsi.

2.5 Hävittäminen

VAROITUS!

Loukkaantumisen tai tukehtumisen vaara.

- Kysy tietoja laitteen oikeaoppisesta hävittämisestä paikalliselta viranomaiselta.
- Irrota laite verkkovirrasta, katkaise sähköjohto ja hävitä se.

3. TUOTTEEN KUVAUS

3.1 Yleiskatsaus

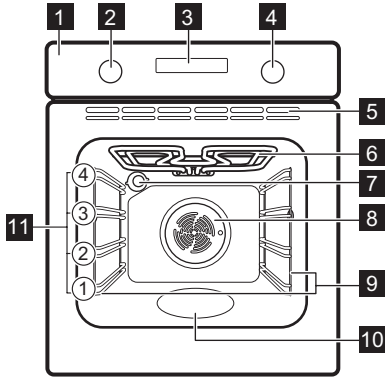

- 1 Käyttöpaneeli
- 2 Uunitoimintojen valitsin
- 3 Näyttö
- 4 Säätonuppi (lämpötilan valitsemiseen)
- 5 Ilmanvaihtoaukot jäähdytyspuhaltimelle
- 6 Lämpövastus
- 7 Lamppu
- 8 Puhallin
- 9 Pellinkannatin, irrotettava
- 10 Lokero – vesipuhdistussäiliö
- 11 Kannatintaso

3.2 Käyttöpaneeli

—, + Ajan asettaminen.

🕒 Kellotoiminnon asettaminen.

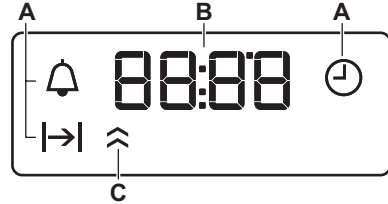

A. Kellotoiminnot

B. Ajastin

C. Lämmityksen merkivalo (vain tietyt mallit)

Kytke laite päälle.

1. Paina nuppeja. Säätimet tulevat ulos (vain tietyt mallit).
2. Valitse toiminto kääntämällä uunin toimintojen kiertoa. nuppia.
3. Säädä asetuksia kääntämällä ohjausnuppia.

Laitteen virran katkaiseminen: käännä uuni-toimintojen nuppi off-asentoon 0.

4. ENNEN ENSIKÄYTTÖÄ

4.1 Kellonajan asetus

Kun laite on kytketty ensimmäisen kerran sähköverkkoon, odota, kunnes näytössä näkyy: "00:00" tai "12:00" (mallista riippuen).

1. +, — – paina asettaaksesi kellonajan.
2. 🕒 – Vahvasta painamalla painiketta tai asetettu kellonaika tallentuu automaattisesti 5 sekunnin kuluttua.









4.2 Esikuuminen ja puhdistus

1. Kuumenna tyhjä laite hajujen poistamiseksi. Tuuleta huone.

2. Poista kaikki lisävarusteet ja hyllytuet.
3. Suorita jokainen toiminto maksimilämpötilassa ja anna laitteen toimia määrätyn ajan: ☐ 1 t, 🕒 15 min, ☐ 15 min. Lue lisää kohdasta Päivittäinen käyttö.
4. Sammuta laite ja anna sen jäähtyä.
5. Puhdista mikrokuituliinalla, lämpimällä vedellä ja miedolla pesuaineella. Laita lisävarusteet ja hyllytuet paikoilleen.

5. PÄIVITTÄINEN KÄYTTÖ

5.1 Uunitoiminnot

	Valo: Uunin lamppu
	Kiertoilma: Mureus, rapeus
	Kosteaa kiertoilma: Leivonnaisten paistaminen
	Ylä + alalämpö / Vesipuhdistus: Perinteinen leivonta, rapeus, kiiltävä pinta / Puhdistus
	Alalämpö: Ruoan säilöntä
	Kiertoilma: Tasainen lopputulos, mureus, kuivaus
	Grilli: Paahtaminen, grillaus
	Tehogrillaus: Lihan paistaminen, gratiinin valmistaminen, ruskistus
	Sulatus: Sulattaminen

5.2 Uunitoiminnon asettaminen.

1. Käännä uunin toimintojen väännintä uunitoiminnon valitsemiseksi.
2. Valitse lämpötila kääntämällä väännintä.
3. Kun ruoka on valmista, käännä nupit off-asettoon, jotta laitteen virta sammuu.

5.3 Ajastin

1. Valitse kellotoiminto painamalla toistuvasti painiketta ⌚:

⌚ **Kellonaika:** Aseta, muuta tai tarkista kellonaika.

⏪ **Kesto:** Aseta käyttöaika. Käytettävissä, kun asetat uunitoiminnon ja lämpötilan. Laite sammuu automaattisesti, kun asetettu aika on kulunut.

🔔 **Hälytinajastin:** Ajanlaskennan asettaminen.

2. +, -, = paina asettaaksesi kellonajan.
3. Laitteesta kuuluu äänimerkki, kun asetettu aika on päättynyt. Paina mitä tahansa painiketta.

4. Käännä säätimet tarvittaessa off-asettoon.

Voit perua kellotoiminnon painamalla toistuvasti painiketta ⌚, kunnes sen symboli vilkkuu. Paina ja pidä painettuna =, kunnes näytössä näkyy 00:00.

5.4 Tarvikkeet



Tarvikkeita on saatavilla mallin mukaan. Lue QR-koodi tarkistaaksesi, miten laitteen mukana toimitettuja tarvikkeita käytetään. Lisävarusteita voi tilata erikseen. Saat lisätietoa paikalliselta edustajalta.

ta.

Pieni lovi yläosassa parantaa turvallisuutta ja toimii kallistumisenestosuojana. Ritiän reuna estää keittoastioiden luisumisen ritilältä.

Aseta tarvike (paistoritilä / leivinpelti) kannatinkiskojen väliin. Varmista, että ritilä koskettaa uunin sisäosan takaosaa ja jalat osoittavat alaspäin.

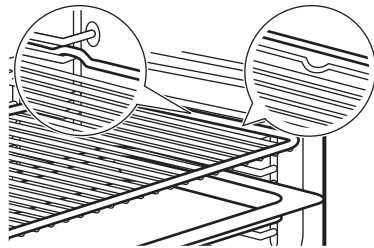

Jos uunipelti on kalteva, aseta kaltevuus osoittamaan uunin sisäosan takaosaa kohti.

Jos tarvikkeessa on merkintä, varmista, että se on itseesi päin.

Jos käytät reiällistä leivinpeltiä, aseta sen alle leivinpelti/pannu valuvien nesteiden keräämiseksi.

6. NEUVOJA JA VINKKEJÄ

6.1 Ruoanlaittoon liittyviä suosituksia

Taulukoissa mainitut lämpötilat ja paistoajat ovat ainoastaan suuntaa-antavia. Optimaalinen aika ja lämpötila määräytyvät reseptin ja käytettyjen aineiden laadun ja määrän mukaan. Jos taulukossa ei ole reseptiä sopivia asetuksia, voit soveltaa jonkin samantyyppisen paistoksen asetuksia.





Laske kannatintasot uunin pohjasta alkaen.

Taulukoissa käytetyt symbolit:

	Ruokalaji
	Uunitoiminto
°C	Lämpötila
	Kannatintaso
	Kypsentämisaika (min)
	Lisätietoja

6.2 Kosteaa kiertoilmaa

Parhaan tuloksen saat noudattamalla alla olevassa taulukossa lueteltuja ehdotuksia.









	°C			
Makeat sämpylät, 12 kappaletta	180	2	35–40	1)
Sämpylät, 9 kappaletta	180	2	35–40	1)
Pizza, pakaste, 0,35 kg	220	2	35–40	2)
Kääretorttu	170	2	30–40	1)
Brownie	180	2	30–40	1)
Kohokas, 6 kpl	200	3	30–40	3)
Torttupohja	170	2	20 - 30	4)
Victoria-voileipä	170	2	35 - 45	5)
Höyrytetty kala, 0,3 kg	180	3	35 - 45	1)
Kokonainen kala, 0,2 kg	180	3	35 - 45	1)
Kalafilee, 0,3 kg	180	3	35 - 45	6)

	°C			
Haudutettu liha, 0,25 kg	200	3	40–50	1)
Shashlik, 0,5 kg	200	3	25–35	1)
Pikkuleivät, 16 kappaletta	180	2	20 - 30	1)
Macaron leivos, 20 kpl	180	2	40–45	1)
Muffinssit, 12 kappaletta	170	2	30–40	1)
Suolaiset leivonnaiset, 16 kappaletta	170	2	35 - 45	1)
Murotaikinapikkuleivät, 20 kpl	150	2	40–50	1)
Pikkutortut, 8 kpl	170	2	20 - 30	1)
Vihannekset, haudutetut, 0,4 kg	180	3	35–40	1)
Kasvismunakas	200	3	30–45	6)
Välimeren vihannekset, 0,7 kg	180	4	35–40	1)

- 1) Valitse leivinpelti tai uunipannu.
- 2) Käytä paistoritilää.
- 3) Valitse keraamiset astiat ritilällä.
- 4) Valitse torttuvuoka ritilällä.
- 5) Valitse uunivuoka ritilällä.
- 6) Valitse pizzapannu ritilällä.

6.3 Tiedoksi testauslaitoksille

Testit standardin IEC 60350-1 mukaisesti.

		°C		
Pienet kakut, 16 kpl/leivinpelti				
	3	170	20 - 35	1)
	3	160	20 - 35	1)
	1 ja 3	160	20 - 35	1)
Omenapiirakka, 2 vuokaa Ø20 cm				
	1	170	70 - 90	2)
	2	160	70 - 90	2)

		°C		
Sokerikakku, kakkuvuoka Ø26 cm				
	2	170	35 - 45	2)
	2	160	35 - 45	2)
Murokeksit				
	3	150	20 - 35	1) 3)

		°C		
	3	150	20 - 35	1) 3)
Paahtoleipä				
	3	maks.	1 - 5	2) 3)

1) Valitse Leivinpelti.
2) Valitse Paistoritilä.
3) Esikuumenna laitetta 10 minuuttia.

7. HUOLTO JA PUHDISTUS

7.1 Puhdistukseen liittyviä huomautuksia

- Käytä puhdistusliuosta metallipinnoille.
- Puhdista ja tarkista uunin sisätilan kehyksen ympärillä oleva luukun tiiviste.
- Laitteeseen tai luukun lasipaneeleihin voi tiivistyä kosteutta. Voit vähentää kosteuden tiivistymistä antamalla laitteen toimia 10 minuuttia ennen ruoanlaittoa. Älä säilytä ruokaa laitteessa yli 20 minuuttia.
- Lisävarusteita ei saa pestä astianpesukoneessa.

7.2 Uunipeltien kannattimien irrotus

1. Varmista, että laite on täysin jäähtynyt.
2. Vedä kannattimen etuosa irti sivuseinästä.
3. Vedä kannattimen takaosa irti sivuseinästä ja poista se.
4. Aseta kannattimet takaisin alkuperäiseen asentoonsa. Toista vaiheet päinvastaisessa järjestyksessä.

Jos mukana toimitetaan teleskooppikiskot, kiinnitystappien on osoitettava eteenpäin.

7.3 Vesipuhdistus

Tämä puhdistustoiminto poistaa jäljelle jääneen rasvan ja ruokajäämät laitteesta kosteuden avulla.

1. Kaada vesi lokeroon: 150 ml.
2. Aseta toiminto
3. Aseta lämpötilaksi 90 °C.
4. Anna laitteen toimia 30 min:n ajan.
5. Sammuta laite.
6. Odota, kunnes laite on jäähtynyt. Puhdista uunitila pehmeällä liinalla.

7.4 Luukun irrottaminen ja asentaminen

Uuninluukussa on kaksi lasipaneelia. Voit irrottaa uuninluukun ja sen sisällä olevan lasipaneelin puhdistamista varten. Lue ohje "Luukun irrottaminen ja asentaminen" kokonaan ennen lasipaneelien irrottamista.

HUOMIO!

Älä käytä laitetta ilman lasipaneeleja.

1. Avaa luukku kokonaan auki ja pidä kiinni molemmista saranoista.

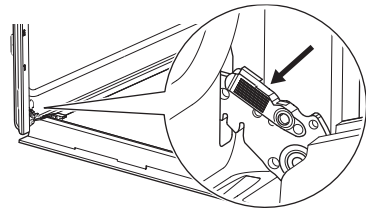

2. Nosta ja vedä lukituksia, kunnes ne napsahtavat.

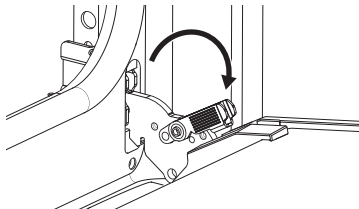

3. Sulje uunin luukku puoliväliin sen ensimmäiseen avausasentoon. Nosta ja vedä luukkua sen jälkeen ja irrota se paikaltaan.

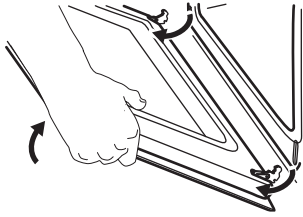

4. Aseta luukku tasaiselle alustalle pehmeään kankaan päälle ja vapauta lukitusjärjestelmä, jotta voit irrottaa sisäisen lasipaneelin.

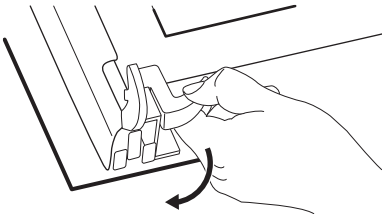

5. Käännä kiinnittimiä 90° ja vedä ne irti paikoiltaan.

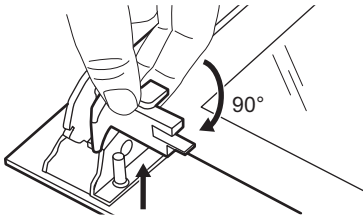

6. Nosta ensin varovasti ja poista sitten lasipaneeli.

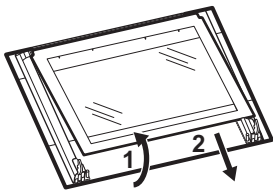

7. Puhdista lasipaneelit vedellä ja saippualla. Kuivaa lasipaneelit huolellisesti. Lasipaneeleja ei saa pestä astianpesukoneessa.
8. Asenna lasipaneeli ja uunin luukku takaisin paikalleen puhdistuksen jälkeen. Jos luukku on asennettu paikalleen oikein, kuulet napsahduksen lukituksia sulkiessasi. Luukun reunalista napsahtaa paikalleen. Varmista, että asennat luukun sisällä olevan lasipaneelin **A** oikein paikoilleen.

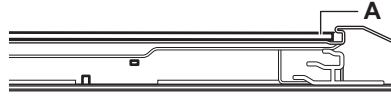

7.5 Lampun vaihtaminen

Irrota laite verkkovirrasta ja odota, kunnes se on jäähtynyt.

Vaihda lamppu sopivaan 300 °C lämmönkestävään lamppuun.

Takalamppu

1. Irrota suojalasi kiertämällä sitä.
2. Puhdista lampun kansi.
3. Lampun vaihtaminen..
4. Asenna lasinen kansi.

8. VIANMÄÄRITYS

Jos et itse löydä ratkaisua, ota yhteys jälleenmyyjään tai valtuutettuun huoltopalveluun. Huollon tiedot on merkitty etukehyksessä olevaan arvokilpeen. Se näkyy, kun luukku avataan. Älä poista arvokilpeä.

Luukun tiiviste on vaurioitunut. – Älä käytä laitetta. Ota yhteyttä valtuutettuun huoltoliikkeen.

Lamppu ei toimi. – Lamppu on palanut. Vaihda lamppu.

Näytössä näkyy "00:00" tai "12:00". – On tapahtunut sähkökatko. Aseta kellonaika.

9. ENERGIATEHOKKUUS

9.1 Tuotteen tietolomake ja tuotetiedot asetusten (EU) 65/2014 ja (EU) 66/2014 mukaisesti

Toimittajan nimi	Electrolux	
Mallin tunniste	COB405K 944068542 COB405X 944068541 COB410K 944068538 COB410V 944068555 COB410X 944068537 EO41ONK 944068540 EO41ONV 944068554 EO41ONX 944068539 EOK4B0K2 944068549 EOK4B0V2 944068552 LOF3H10BK 944068551 LOH3H00BK 944068561	
Energiatehokkuusluokka	95.1	
Energiatehokkuusluokka	A	
Energiankulutus normaali-käytössä Ylä- ja alalämpö -toiminnossa	0.89 kWh/kierros	
Energiankulutus vakiokuormalla, tuuletintila	0.78 kWh/kierros	
Pesien lukumäärä	1	
Lämpölähde	Sähkö	
Äänimer.voimak	65 l	
Uunityyppi	Kalusteeseen asennettava uuni	
Massa	COB405K	29.0 kg
	COB405X	29.0 kg
	COB410K	28.2 kg
	COB410V	31.0 kg
	COB410X	29.0 kg
	EO41ONK	29.0 kg
	EO41ONV	29.0 kg
	EO41ONX	29.0 kg
	EOK4B0K2	29.0 kg
EOK4B0V2	29.0 kg	

Laite on testattu seuraavien standardien mukaan: EN IEC 60350-1.

9.2 (EU) N:o 2023/826 mukaiset tietovaatimukset

Virrankulutus valmiustilassa	0,8 W
Laiteen vaatima enimmäisaika, jotta se voi saavuttaa automaattisesti sopivan pienen virrankulutuksen	20 min

Laite on testattu seuraavien standardien mukaan: EN 50564.

9.3 Energiansäästövinkejä

- Pidä luukku suljettuna kypsennyksen aikana ja vältä sen toistuvaa avaamista.
- Pidä luukun tiiviste puhtaana ja varmista, että se on hyvin kiinni paikoillaan.
- Käytä metallista tai tummaa, heijastamatonta keittoastiaa.
- Älä käytä esilämmitystä, ellei sitä tarvita.
- Pidä mahdollisimman vähän taukoa eri ruokien paistamisen välillä.
- Jos mahdollista, käytä kiertoilmatoimintoja energian säästämiseksi.
- Käytä jäännöslämpöä ruoan lämpimänä pitämiseen. Laske laitteen lämpötila minimiin 3–10 min ennen kypsennysajan päättymistä.
- Sammuta lamppu ruoanlaiton aikana, ellei tarvitse sitä.
- Kosteaa kiertoilmaa (vain tietyissä malleissa) – tämän toiminnon avulla on määritetty energiatehokkuusluokka ja ekosuunnitteluvaatimusten mukaisuus (standardien EU 65/2014 ja EU 66/2014 mukaisesti). Testausstandardit: IEC/EN 60350-1. Uunin luukun on oltava kiinni ruoanlaiton aikana, jotta toiminto ei keskeytyisi ja uunin energiatehokkuus olisi mahdollisimman suuri. Kun tämä toiminto on käytössä, lamppu sammuu automaattisesti. Joissakin malleissa se kestää 30 s.
- Laite sammuu turvallisuussyistä automaattisesti tietyn ajan kuluttua, jos uunitoiminto on päällä eikä asetuksia muuteta. Jos aiot käyttää uunitoimintoa automaattisen virrankatkaisuaajan ylittävän ajan, aseta kypsennysaika.
 - 12,5 t: 30–115 °C
 - 8,5 t: 120–195 °C
 - 5,5 t: 200–245 °C

– 3 t: 250–max °C

10. YMPÄRISTÖNSUOJELUNÄKÖKOHTIA

Kierrätä materiaalit, jotka on merkitty merkillä

 Kierrätä pakkaukset viemällä ne asianmukaiseen kierrätysastiaan. Auta suojelemaan ympäristöä ja ihmisten terveyttä kierrättämällä sähkö- ja elektroniikkaromu. Älä hävi-

tä symbolilla merkittyjä laitteita  kotitalousjätteen mukana. Palauta tuote paikalliseen kierrätyslaitokseen tai ota yhteyttä kunnan vi-rastoon.

1. SIKKERHETSINFORMASJON.....	24	6. RÅD OG TIPS.....	29
2. SIKKERHETSANVISNINGER.....	25	7. STELL OG RENGJØRING.....	30
3. PRODUKTBEKRIVELSE.....	27	8. FEILSØKING.....	32
4. FØR FØRSTEGANGS BRUK.....	28	9. ENERGIEFFEKTIVITET.....	32
5. DAGLIG BRUK.....	28	10. BESKYTTELSE AV MILJØET.....	33

1. ⚠ SIKKERHETSINFORMASJON

Les nøye gjennom de vedlagte instruksjonene før du monterer og bruker produktet.

Produsenten er ikke ansvarlig for personskader eller andre skader som følge av feilaktig montering eller bruk. Instruksjonene må alltid oppbevares på et trygt og tilgjengelig sted for fremtidig behov.

1.1 Sikkerhet for barn og sårbare mennesker

- Dette produktet kan brukes av barn fra 8 år og oppover og personer med reduserte fysiske, sensoriske eller mentale evner eller manglende erfaring og kunnskap, dersom de får tilsyn eller instruksjoner om bruken av produktet på en sikker måte, og forstår farene som er involvert. Barn under 8 år og personer med svært omfattende og komplekse funksjonsnedsettelse må holdes på avstand fra pro-

duktet med mindre de er under tilsyn til enhver tid.

- Barn bør være under oppsyn for å sikre at de ikke leker med produktet.
- Oppbevar emballasje utilgjengelig for barn og kast den på forsvarlig måte.
- ADVARSEL: Produktet og tilgjengelige deler blir varme under bruk. Hold barn og kjæledyr unna under bruk og avkjøling.
- Aktiver barnesikringsenheten, hvis tilgjengelig.
- Barn må ikke rengjøre eller vedlikeholde produktet uten tilsyn.

1.2 Generell sikkerhet

- Dette produktet skal kun brukes til matlaging.
- Dette produktet er beregnet for bruk innendørs.
- Dette produktet kan brukes på kontorer, hotellrom og tilsvarende gjesterom hvor slik bruk ikke overstiger

gjennomsnittlig bruksnivå for husholdninger.

- Bruk ikke produktet før du installerer det i en innebygget enhet.
- Trekk støpselet ut av stikkontakten før du utfører vedlikehold.
- Hvis tilførselsledningen er skadet må den erstattes av produsenten, et autorisert servicesenter eller tilsvarende kvalifisert personell for å unngå elektrisk fare.
- **ADVARSEL:** Sørg for at produktet er slått av før du bytter lampen for å unngå fare for elektrisk støt.
- **ADVARSEL:** Produktet og tilgjengelige deler blir varme under bruk. Vær forsik-

tig så du ikke berører varmeelementene eller produktrommets overflate.

- Bruk alltid grillvotter til å fjerne eller sette inn tilbehør eller ovnsutstyr.
- For å fjerne ovnsstigene, må du først trekke dem ut i front og siden i bakkant. Monter brettstigen i motsatt rekkefølge.
- Ikke bruk damprenngjøring til å rengjøre produktet.
- Ikke bruk skurende rengjøringsmidler eller skarpe gjenstander av metall for å rengjøre glassdøren, da dette kan ripe opp glasset og føre til at glasset blir matt.

2. SIKKERHETSANVISNINGER

2.1 Installation

ADVARSEL!

Installering må kun foretas av en kvalifisert person.

- Fjern all emballasje.
- Ikke monter eller bruk et skadet produkt.
- Følg installasjonsinstruksjonene som er tilgjengelige på nettstedet vårt.
- Vær forsiktig når du flytter produktet, da det er tungt. Bruk alltid vernehansker og sikkert fottøy.
- Ikke dra eller løft produktet etter håndtaket.
- Installer produktet på et trygt og egnet sted som oppfyller monteringskrav.
- Overhold minimumsavstanden fra andre produkter og enheter.

- Før montering av produktet, sørg for at det er i vater og at døren åpner seg uten hindringer.
- Produktet er utstyrt med et elektrisk kjølesystem. Det må brukes med elektrisk strømforsyning.

2.2 Elektrisk tilkobling

ADVARSEL!

Fare for brann og elektrisk støt.

- Alle elektriske tilkoblinger må utføres av en kvalifisert elektriker.
- Sørg for at parameterne på typeskiltet er kompatible med de elektriske spesifikasjonene i strømforsyningen.
- Produktet må jordes. Bruk alltid en korrekt montert, jordet stikkontakt.
- Bruk ikke multi-plugg-adaptore og skjøteledninger.

- Unngå skade på stikkontakt og kabel. Hvis utskifting er nødvendig, må det gjøres av vårt autoriserte servicesenter.
- Strømledningene må ikke berøre eller komme nær døren på produktet eller nishen under, spesielt ikke når det er i bruk eller når døren er varm.
- Støtbeskyttelse av strømførende og isolerte deler må festes sikkert og skal ikke kunne fjernes uten verktøy.
- Ikke sett støpselet i stikkkontakten før monteringen er fullført. Sørg for tilgang til kontakten etter installasjon.
- Hvis stikkkontakten er løs må den ikke benyttes.
- Ikke koble fra produktet ved å trekke i strømledningen. Trekk alltid i selve støpselet.
- Bruk kun korrekte isoleringsenheter: vernebrytere, sikringer (sikringer av skrutypen fjernet fra holderen), jordfeilbrytere og kontaktorer.
- Den elektriske installasjonen må ha en isolasjonsanordning som kobler produktet fra strømmettet ved alle poler, med en kontaktåpningsbredde på minst 3 mm.
- Produktet leveres med støpsel og strømledning.
- Ikke la produktet være uten tilsyn mens det er i drift.
- Slå av produktet etter hver bruk.
- Vær forsiktig når du åpner døren på produktet under drift, da varm luft og brennbare blandinger fra alkoholingredienser kan frigjøres.
- Ikke bruk produktet med våte hender eller når det kommer i kontakt med vann.
- Ikke belast døren når den er åpen.
- Bruk ikke produktet som arbeids- eller oppbevaringsflate.
- Hold gnister og åpen ild vekk fra produktet når døren er åpen.
- Bruk kun godkjent glass og krukker til hermetisering.
- Ikke plasser brennbare produkter i nærheten av produktet.

ADVARSEL!

Fare for skade på produktet.

- For å forhindre skade på emaljen:
 - Ikke plasser fat og former eller andre gjenstander direkte på bunnen av ovnsrommet.
 - Ikke legg aluminiumsfolie direkte på bunnen av ovnsrommet.
 - Ikke tøm vann direkte inn i det varme produktet.
 - Ikke la fuktige retter og mat bli liggende i produktet etter tilberedning.
 - Vær forsiktig når du fjerner eller installerer tilbehør.
- Misfarging av emalje eller rustfritt stål påvirker ikke produktets ytelse.
- Bruk en dyp form til fuktige kaker, da fruktsafter kan forårsake permanente flekker.
- Tilbered alltid med produktets dør lukket.
- Hvis produktet er installert bak et møbelpanel må du ikke lukke panelet under bruk eller før produktet er helt avkjølt for å forhindre varme- og fuktskader.
- Angående lyspæren(e) i dette produktet og reserve-lyspærene som selges separat: Disse lampene er ment å motstå ekstreme fysiske forhold i husholdningsprodukter, for eksempel temperatur, vibrasjon, fuktighet, eller er ment å signalisere informasjon om produktets driftsstatus. De er ikke ment å brukes i andre bruksområder og egner seg ikke til rombelysning.
- Dette produktet inneholder en lyskilde med energieffektivitetsklasse G.

Anvendelige kabeltyper for montering eller utskifting i Europa:

H07 RN-F, H05 RN-F, H05 RRF, H05 VV-F, H05 V2V2-F (T90), H05 BB-F

For ledningsavsnittet henvises det til den nominelle effekten på typeskiltet: Du kan også se etter i tabellen:

Totalt strømforbruk (W)	Ledningstverrsnitt (mm ²)
maks 1380	3x0.75
maks 2300	3x1
maks 3680	3x1.5

Jordledningen (grønn/gul kabel) må være 2 cm lenger enn den brune fasen og de blå nøytrale kablene.

2.3 Bruk

ADVARSEL!

Risiko for skade, brannskader og elektrisk støt eller eksplosjon.

- Produktspesifikasjonene må ikke endres.
- Sørg for at ventilasjonsåpningene ikke er blokkert.

- Bruk kun lamper med de samme spesifikasjonene.
- Kontakt et autorisert servicesenter for å reparere produktet. Bruk kun originale reservedeler.

2.4 Stell og rengjøring

⚠ ADVARSEL!

Fare for personskade, brann eller skade på produktet.

- Før vedlikehold må du slå av produktet og koble det fra strømmettet.
- Sørg for at produktet er kaldt for å unngå glassbrudd. Hvis dørglassene er skadet, kontakt et autorisert servicesenter for erstatning.
- Vær forsiktig når du fjerner døren fra produktet, den er tung.
- Rengjør og tørk produktet, ovnsrommet og tilbehøret etter hver bruk for å forhindre

dampkondensasjon, korrosjon og overflateforringelse.

- Bruk en mikrofiberklut, varmt vann og nøytrale rengjøringsmidler for rengjøring av produktet og tilbehøret. Ikke bruk slpende produkter, løsemidler, skarpe gjenstander eller metallgjenstander.
- Følg sikkerhetsinstruksjonene på emballasjen når du bruker ovnspray.

2.5 Avfallshåndtering

⚠ ADVARSEL!

Fare for skade eller kvelning.

- Kontakt kommunen din for informasjon om hvordan du kaster produktet.
- Koble produktet fra hovedstrømforsyningen. Kutt så den elektriske ledningen og kast den på forsvarlig måte.

3. PRODUKTBEKRIVELSE

3.1 Generell oversikt

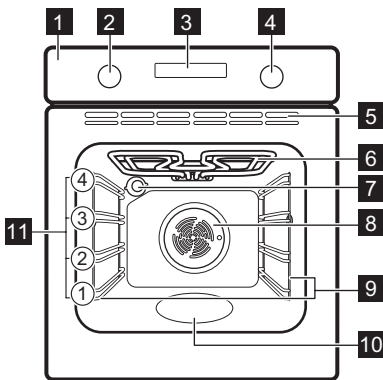

- 1 Betjeningspanel
- 2 Bryter for ovnsfunksjoner
- 3 Display
- 4 Betjeningsbryter (for temperaturen)
- 5 Ventilåpninger for kjølevifte
- 6 Varmeelement
- 7 Lampe
- 8 Vifte
- 9 Hyllestøtte, avtakbar
- 10 Gravert ovnsrom - Beholder for rengjøring med vann

11 Hyllnivåer

3.2 Betjeningspanel

—, + For å stille inn tiden.

⌚ For å stille inn en klokkefunksjon.

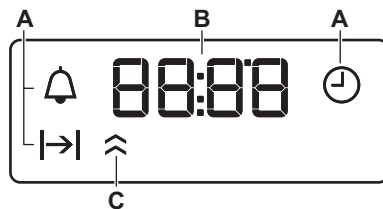

- A. Klokkefunksjonene
- B. Timer
- C. Oppvarmingsindikator (kun utvalgte modeller)

For å slå på produktet:



1. Trykk på bryterne. Bryterne kommer ut (bare utvalgte modeller).
2. Drei bryteren for ovnsfunksjonene for å velge funksjon:
3. Drei kontrollbryteren for å justere innstillinger.

Drei bryteren for varmefunksjoner til av-posisjon **0** for å slå av produktet.



4. FØR FØRSTEGANGS BRUK

4.1 Klokkeinnstilling.

Etter første tilkobling til strøm, vent til displayet viser: "00:00" eller "12:00" (avhengig av modell).



1.  ,  – trykk for å stille inn tiden.
2.  – trykk for å bekrefte, ellers blir det angitte tid på dagen lagret automatisk etter 5 sekunder.

4.2 Innledende forvarming og rengjøring

1. Forvarm det tomme produktet for å fjerne eventuell lukt. Ventiler rommet.
2. Fjern alt tilbehør og hyllestøtter.
3. Still inn hver funksjon på maksimumstemperatur og la produktet være på i angitte tidsperioder:  1 t,  15 min,  15 min. Se Daglig bruk.
4. Slå av produktet og la det avkjøle seg.
5. Rengjør med en mikrofiberklut, varmt vann og mildt vaskemiddel. Sett tilbehør og hyllestøtter tilbake på plass.

5. DAGLIG BRUK







5.1 Varmefunksjoner



	Lys: Ovnslampe
	Tilberedning med vifte: Mørhet, sprøhet
	Baking med fukt: Steking
	Over- og undervarme / Rengjøring med vann: Tradisjonell baking, sprøhet, blank skorpe / Rengjøring
	Undervarme: Konservering av mat
	Varmluft: Tilberedning, mørhet, tørking
	Grill: Brødristing, grilling
	Gratinerings med vifte: Steking av kjøtt, lage grateng, bruning
	Tining: Tining

5.2 Stille inn en ovnsfunksjon

1. Vri på knappen for varmefunksjonene for å velge en oppvarmingsfunksjon.
2. Drei på kontrollvelgeren for å velge temperatur / .
3. Når tilberedningen er ferdig, drei bryterne til av-posisjonen for å slå av produktet.

5.3 Timer

1. Trykk på  flere ganger for å velge en klokkefunksjon:
-  **Tid på dagen:** Still inn, endre eller sjekk klokkeslettet.
-  **Steketid:** Angi driftstid. Tilgjengelig etter at varmefunksjon og temperatur er innstilt. Produktet slår seg av automatisk når den innstilte tiden er over.
-  **Varselur:** For å stille inn nedtelling.
2.  ,  – trykk for å stille inn tiden
 3. Når innstilt tid er over, hører du et lydsignal. Trykk på en hvilken som helst knapp.
 4. Sett bryterne i av-posisjon hvis nødvendig.

For å avbryte en klokkefunksjon, trykk på  flere ganger til symbolet blinker. Trykk og hold  inne til displayet viser **00:00**.

5.4 Tilbehør



Tilbehør tilgjengelig avhengig av modell. Skann QR-koden for å sjekke hvordan du bruker tilbehør som følger med produktet. Du kan bestille valgfritt tilbehør separat. Kontakt din lokale leverandør for mer informasjon.

En liten fordykning på toppen øker sikkerheten og gir vippebeskyttelse. Kanten rundt risten forhindrer at kokekar sklir av risten.

Sett inn tilbehøret (rist/brett) mellom styreskinnene på hyllestøtten. Sørg for at hyllen berører baksiden av ovnsinteriøret, og at beina peker nedover.

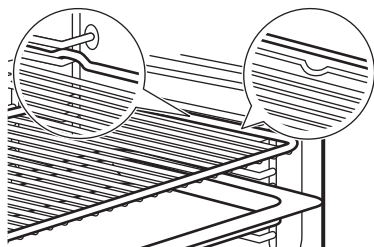

Hvis brettet har en skråning, plasser den mot baksiden av ovns interiør.

Hvis det er en inskripsjon på tilbehøret, sørg for at den vender mot deg.

Hvis du bruker et brett med hull, plasser brettet/pannen under for å samle opp dryppende væsker.





6. RÅD OG TIPS

6.1 Råd om tilberedning

Temperaturer og tilberedningstider i tabellene er kun veiledende. De avhenger av oppskriftene og kvalitet og mengde ingredienser som brukes. Hvis du ikke finner opplysningene for en bestemt oppskrift, kan du ta utgangspunkt i en tilsvarende rett.





Tell brettposisjonene fra bunnen av ovnen.





Symboler som brukes i tabellene:





	Mattype
	Varmefunksjon
°C	Temperatur
	Hyllenivå
	Tilberedningstid (min)
	Tilleggsinformasjon:

6.2 Baking med fukt

Følg forslagene i tabellen for best mulig resultater.

	°C			
Søt små gjærakst, 12 stk	180	2	35–40	1)
Rundstykker, 9 stk	180	2	35–40	1)
Frossen pizza, 0,35 kg	220	2	35–40	2)







	°C			
Rullekake	170	2	30–40	1)
Brownies	180	2	30–40	1)
Soufflé, 6 stk	200	3	30–40	3)
Sukkerbrødbunn	170	2	20–30	4)
Formkake med syltetøy	170	2	35–45	5)
Posjert fisk, 0,3 kg	180	3	35–45	1)
Hel fisk, 0,3 kg	180	3	35–45	1)
Fiskefilet, 0,3 kg	180	3	35–45	6)
Posjert kjøtt, 0,25 kg	200	3	40–50	1)
Shashlik, 0,5 kg	200	3	25–35	1)
Informasjonskapsler (Cookies), 16 stk	180	2	20–30	1)
Makroner, 20 stk	180	2	40–45	1)
Muffins, 12 stk	170	2	30–40	1)
Ikke-søt butterdeig, 16 stk	170	2	35–45	1)
Sandkjeks, 20 stk	150	2	40–50	1)
Småterter, 8 stk	170	2	20–30	1)
Grønnsaker, posjerte, 0,3 kg	180	3	35–40	1)





	°C			
Vegetarisk omelett	200	3	30-45	6)
Middelhavsgrønnsaker, 0,7 kg	180	4	35-40	1)



- 1) Bruk stekebrett eller dryppbrett
- 2) Bruk rist.
- 3) Bruk keramiske porsjonsformer på rist
- 4) Bruk flanform på rist.
- 5) Bruk bakeform på rist.
- 6) Bruk pizzaform på rist.



6.3 Informasjon for testinstitutter



Tester i henhold til IEC 60350-1.

		°C		
Småkaker, 16 stk. per stekebrett				
	3	170	20 - 35	1)
	3	160	20 - 35	1)
	1 og 3	160	20 - 35	1)

		°C		
Eplepai, 2 former Ø 20 cm				

	1	170	70 - 90	2)
	2	160	70 - 90	2)

Formkake, kakeform Ø26 cm				
	2	170	35 - 45	2)
	2	160	35 - 45	2)

Kjeks				
	3	150	20 - 35	1) 3)
	3	150	20 - 35	1) 3)

Smørbrød				
	3	maks.	1 - 5	2) 3)

- 1) Bruk Stekebrett.
- 2) Bruk Rist.
- 3) Forvarm ovnen i 10 minutter.

7. STELL OG RENGJØRING

7.1 Merknader om rengjøring

- Bruk et rengjøringsmiddel for metalloverflater.
- Rengjør og sjekk dørpakningen som sitter rundt rammen til ovnsrommet.
- Fuktighet kan skape kondens inne i produktet eller på glasspanelene på døren. For å redusere kondens, la produktet stå på i 10 minutter før tilberedning. Ikke oppbevar mat i produktet i mer enn 20 minutter.
- Ikke rengjør tilbehøret i en oppvaskmaskin.

7.2 Fjerning av brettstigen

1. Påse at produktet er kaldt.
2. Trekk den fremre delen av brettstigen ut fra sideveggen.
3. Trekk den bakre delen av brettstigen ut fra sideveggen og ta den ut.
4. Sett hyllestøttene tilbake til utgangsposisjonen. Gjenta trinnene i motsatt rekkefølge.

Hvis teleskopskinnene følger med, må holdepinnene peke mot fronten.

7.3 Rengjøring med vann

Denne rengjøringsprosedyren bruker fuktighet for å fjerne gjenværende fett og matrester fra produktet.

1. Ha vann i nedsenkningen i ovnsbunnen: 150 ml.
2. Still inn funksjonen .
3. Still temperaturen til 90 °C.
4. La produktet virke i 30 min.
5. Slik slår du av produktet.
6. Vent til produktet er kaldt. Tørk ovnen med en myk klut.

7.4 Fjerning og montering av døren

Ovnsdøren har to glasspaneler. Du kan fjerne ovnsdøren og det innvendige glasspanelet for å rengjøre det. Les hele instruksjonen for å fjerne og montere døren før du fjerner glasspanelene.

FORSIKTIG!

Ikke bruk ovnen uten glasspanelene.

1. Åpne døren helt, og hold begge hengslene.

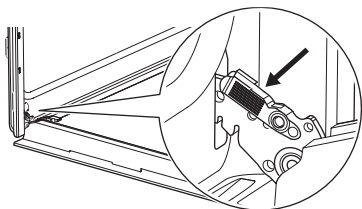

2. Løft og trekk i låsene til de klikker på plass.

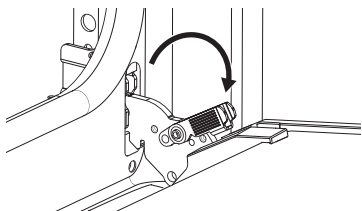

3. Lukk ovnsdøren halveis til første åpne posisjon. Trekk og løft for å ta døren ut av holderen.

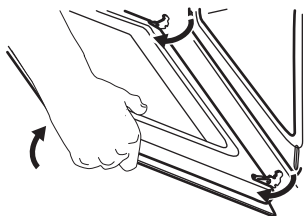

4. Legg døren på et mykt tøystykke på et stabilt underlag og frigjør låsesystemet for å fjerne det indre glasspanelet.

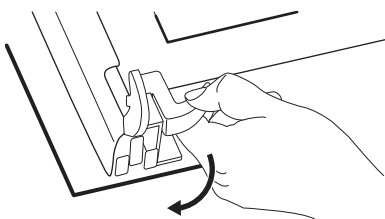

5. Drei festene 90° og ta dem ut av holderne.

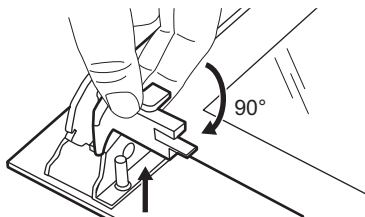

6. Løft forsiktig før du fjerner glasspanelet.

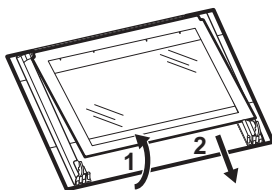

7. Rengjør glasspanelene med vann og såpe. Tørk glasspanelene forsiktig. Ikke rengjør glasspanelene i oppvaskmaskinen.
8. Når rengjøringen er ferdig, monterer du glassene og ovnsdøren igjen.

Hvis døren er riktig montert, vil du høre et klikk når du lukker låsene.

Dørlisten klikker når den installeres riktig.

Pass på at du installerer det innvendige glasspanelet **A** riktig i holderne.



7.5 Skifte lyspære

Koble produktet fra strømmettet og vent til det er kaldt.

Erstatt pæren med en egnet varmebestandig lyspære som tåler 300 °C.

Bakre ovnslampe

1. Drei glassdekselet for å ta det av.
2. Rengjør glassdekselet.
3. Skifte ut lampen.
4. Monter glassdekselet.

8. FEILSØKING

Hvis du ikke greier å løse problemet selv, kontakter du forhandleren eller et autorisert servicesenter. Du finner serviceinformasjon på typeskiltet, på frontrammen. Det er synlig når du åpner døren. Ikke fjern typeskiltet.

Dørpakningen er skadet. - Ikke bruk produktet. Kontakt et autorisert servicesenter.

Lampen virker ikke. - Lampen er utbrent. Bytt lyspæren.

Displayet viser "00:00" eller "12:00". - Det var et strøbrudd. Angi tid på dagen.

9. ENERGIEFFEKTIVITET

9.1 Produktinformasjonsark og produktinformasjon i henhold til (EU) nr. 65/2014 og (EU) nr. 66/2014

Leverandørens navn	Electrolux
Modellidentifikasjon	COB405K 944068542 COB405X 944068541 COB410K 944068538 COB410V 944068555 COB410X 944068537 EO41ONK 944068540 EO41ONV 944068554 EO41ONX 944068539 EOK4B0K2 944068549 EOK4B0V2 944068552 LOF3H10BK 944068551 LOH3H00BK 944068561
Energieffektivitetsindeks	95.1
Energieffektivitetsklasse	A
Energiforbruk med standard matmengde, over- og undervarme	0.89 kWh/syklus
Energiforbruk med standardbelastning, viftemodus	0.78 kWh/syklus
Antall ovner	1
Varmekilde	Elektrisitet
Volum	65 l
Ovnstyper	Innebygd ovn

Masse	COB405K	29.0 kg
	COB405X	29.0 kg
	COB410K	28.2 kg
	COB410V	31.0 kg
	COB410X	29.0 kg
	EO41ONK	29.0 kg
	EO41ONV	29.0 kg
	EO41ONX	29.0 kg
	EOK4B0K2	29.0 kg
	EOK4B0V2	29.0 kg

Produkt testet i henhold til: EN IEC 60350-1.

9.2 Informasjonskrav i henhold til (EU) nr. 2023/826

Strømforbruk i standby-modus	0,8 W
Maksimal tid som trengs for at utstyret automatisk skal nå gjeldende laveffektmodus	20 min

Produkt testet i henhold til: EN 50564.

9.3 Energisparingstips

- Hold døren stengt under matlaging og unngå å åpne den ofte.
- Hold dørpakningen ren og sørg for at den sitter godt på plass.
- Bruk metall eller mørke, ikke-reflekterende kokekar.
- Hopp over forvarming med mindre det er nødvendig.
- Ha færrest mulig pauser mellom retter du ovssteker.
- Om mulig, bruk tilberedningsfunksjoner med varmluft for å spare strøm (kun for utvalgte modeller).

- Bruk restvarme for å holde maten varm. Reduser produktets temperatur til minst 3 - 10 min før tilberedningen er over.
- Slå av lampen under matlaging med mindre den må være på.
- Baking med fukt(kun utvalgte modeller) - denne funksjonen ble brukt til å overholde krav til energieffektivitetsklasse og økodesign (i henhold til EU 65/2014 og EU 66/2014). Tester i henhold til: IEC/EN 60350-1. Stekeovnsdøren skal være lukket under tilberedning slik at funksjonen ikke forstyrres, og ovnen er i drift med høyest mulig energieffektivitet. Lampen slukkes automatisk når du bruker denne funksjonen. For noen modeller tar det 30 s.
- Automatisk av-funksjon - av sikkerhetsgrunner vil produktet slå seg av automatisk etter en viss tid hvis varmfunksjonen er aktiv og ingen innstillinger endres. Hvis du har tenkt å kjøre en ovnsfunksjon over en steketid som overskrider den automatiske avstengningstiden, må du stille inn tilberedningstiden.
 - 12,5 t: 30-115 °C
 - 8,5 t: 120-195 °C
 - 5,5 t: 200-245 °C
 - 3 t: 250 – maksimum °C

10. BESKYTTELSE AV MILJØET

Resirkuler materialer merket med symbolet



Legg emballasjen i relevante beholdere for å resirkulere det. Bidra til å beskytte miljøet og menneskers helse ved å resirkulere avfall fra elektriske og elektroniske produkter.

Ikke avhend produkter merket med symbolet



med husholdningsavfallet. Returner produktet til ditt lokale resirkuleringsanlegg eller kontakt kommunen.

1. SÄKERHETSINFORMATION.....	34	6. RÅD OCH TIPS.....	39
2. SÄKERHETSANVISNINGAR.....	35	7. UNDERHÅLL OCH RENGÖRING.....	40
3. PRODUKTBESKRIVNING.....	37	8. FELSÖKNING.....	42
4. FÖRE FÖRSTA ANVÄNDNING.....	38	9. ENERGIEFFEKTIVITET.....	42
5. DAGLIG ANVÄNDNING.....	38	10. MILJÖSKYDD.....	43

1. ⚠ SÄKERHETSINFORMATION

Läs bifogade instruktioner noga före installation och användning av produkten. Tillverkaren är inte ansvarig för eventuella personskador eller andra skador som uppkommit till följd av felaktig installation eller användning. Förvara alltid bruksanvisningen på en säker och tillgänglig plats för framtida behov.

1.1 Säkerhet för barn och personer med funktionsnedsättning

- Denna produkt kan användas av barn från 8 års ålder och uppåt, och av personer med nedsatt fysisk, sensorisk eller mental förmåga, samt personer med bristande erfarenhet och kunskap om de övervakas eller instrueras om hur produkten används på ett säkert sätt och förstår de risker som är förknippade med användningen. Barn under 8 år el-

ler personer med mycket omfattande och komplexa funktionsnedsättningar ska inte vistas i närheten av produkten utan ständig uppsikt.

- Barn ska hållas under uppsikt så att de inte leker med produkten.
- Håll allt förpackningsmaterial utom räckhåll för barn och kassera det på rätt sätt.
- VARNING! Ugnen och åtkomliga delar blir mycket varma under användning. Håll barn och husdjur borta under användning och medan de svalnar.
- Aktivera barnsäkringen, om sådan finns.
- Barn får inte rengöra eller underhålla produkten utan tillsyn.

1.2 Allmän säkerhet

- Denna produkt är endast avsedd för tillagning.

- Denna produkt är avsedd för enskilt hushållsbruk inomhus.
- Produkten kan användas i kontor, hotellrum, gästrum och liknande boenden där sådan användning inte innebär att genomsnittlig hushållsförbrukning överskrids.
- Använd inte produkten innan den har installerats i den inbyggda strukturen.
- Bryt strömförsörjningen till apparaten före utförande av underhåll.
- Om nätsladden är skadad måste den bytas av tillverkaren, tillverkarens auktoriserade servicecenter eller personer med motsvarande utbildning, för att undvika fara.
- **WARNING!** Kontrollera att produkten är avstängd innan du byter lampa för att undvika risk för elektriska stötar.
- **WARNING!** Ugnen och åtkomliga delar blir mycket varma under användning. Var försiktig så att du inte vidrör värmeelementen eller ugnsutrymmets ytor.
- Använd alltid ugnsvantar vid iläggning eller urtagning av tillbehör eller ugnsförmar.
- För att ta bort en ugnssteg drar du först ut stegen framtill och sedan den bakre delen från sidoväggen. Sätt tillbaka ugnsstegar i omvänd ordning.
- Använd inte ångrengöringsmedel för att rengöra produkten.
- Använd inte skarpa rengöringsmedel med slipeffekt eller vassa metallskrapor för att rengöra luckans glas för att undvika repor, vilka i sin tur kan leda till att glaset spricker.

2. SÄKERHETSANVISNINGAR

2.1 Installation

WARNING!

Endast en behörig person får installera den här produkten.

- Avlägsna allt förpackningsmaterial.
- Installera eller använd inte en skadad produkt.
- Följ installationsanvisningarna som finns på vår webbplats.

- Var försiktig när du flyttar produkten eftersom den är tung. Använd skyddshandskar och täckta skor.
- Dra aldrig produkten i handtaget.
- Installera produkten på en säker och lämplig plats som uppfyller installationskraven.
- Minsta avstånd till andra produkter ska beaktas.
- Innan du monterar produkten, ser du till att den ligger rakt och att dörren öppnas utan hinder.

- Produkten är utrustad med ett elektriskt kylsystem. Den måste användas med den elektriska strömförsörjningen.

2.2 Elanslutning

WARNING!

Risk för brand och elektriska stötar.

- Alla elanslutningar måste utföras av en behörig elektriker.
- Se till att de värden som anges på produktdekalen överensstämmer med nätspänningen.
- Produkten måste jordas. Använd alltid ett korrekt installerat stötsäkert eluttag.
- Använd inte grenuttag eller förlängningskablar.
- Undvik att skada stickkontakten och kabeln. Om byte behövs måste det göras av vår auktoriserade serviceverkstad.
- Låt inte nätkablar komma i kontakt med eller komma nära produktens lucka eller nischen nedanför, speciellt inte när den är igång eller om luckan är het.
- Stötskydd för spänningsförande och isolerade delar måste fästas ordentligt och får inte kunna tas bort utan verktyg.
- Anslut stickkontakten till eluttaget endast i slutet av installationen. Se till att du har tillgång till stickkontakten efter installationen.
- Anslut inte stickkontakten om eluttaget sitter löst.
- Koppla inte bort produkten genom att dra i nätsladden. Dra alltid i stickkontakten.
- Använd endast korrekta isoleringsenheter: ledningsbrytare, säkringar (skruvsäkringar ska tas ut ur hållaren), jordfelsbrytare och kontaktorer.
- Elinstallationer måste ha en isoleringsanordning som kopplar bort produkten från elnätet vid alla terminaler, med en kontaktöppningsbredd på minst 3 mm.
- Denna produkt levereras med en huvudkontakt och en huvudkabel

Tillämplig kabeltyper för installation eller utbyte i Europa:

H07 RN-F, H05 RN-F, H05 RRF, H05 VV-F, H05 V2V2-F (T90), H05 BB-F

För kabeldelen, se den totala effekten på produktdekalen. Se även tabellen:

Total effekt (W)	Kabelarea (mm ²)
max. 1 380	3x0.75

Total effekt (W)	Kabelarea (mm ²)
max. 2 300	3x1
max. 3 680	3x1.5

Jordkabeln (grön/gul kabel) måste vara 2 cm längre än den bruna fasen och de blå neutrala kablarna.

2.3 Använd

WARNING!

Risk för skador, brännskador, elstötar eller explosion föreligger.

- Ändra inte produktens specifikationer.
- Se till att ventilationsöppningarna inte är blockerade.
- Låt inte produkten stå utan uppsikt under användning.
- Stäng av produkten efter varje användningstillfälle.
- Var försiktig när du öppnar produktens lucka under drift, eftersom varm luft och brandfarliga blandningar från alkoholhaltiga ingredienser kan släppas ut.
- Använd inte produkten med våta händer eller när den kommer i kontakt med vatten.
- Tryck inte på den öppna luckan.
- Använd inte produkten som arbets- eller avlastningsyta.
- Håll gnistor och öppen låga borta från produkten när luckan är öppen.
- Använd endast godkända glas och burkar för konservering.
- Placera inte brandfarliga produkter nära produkten.

WARNING!

Risk för skador på produkten.

- För att förhindra skador eller missfärgning på emaljen:
 - Placera inte ugnskärl eller föremål direkt på ugnsutrymmets botten.
 - Placera inte aluminiumfolie direkt på ugnsutrymmets botten.
 - håll inte vatten direkt i den heta produkten.
 - Lämna inte fuktig disk och mat kvar i produkten efter matlagning.
 - Var försiktig när du tar bort eller installerar tillbehör.
- Missfärgning av emalj eller rostfritt stål påverkar inte produktens prestanda.

- Använd en djup form för saftiga kakor, eftersom fruktsafter kan orsaka permanenta fläckar.
- Laga alltid mat med luckan stängd.
- Om produkten är installerad bakom en möbelpanel, stäng inte panelen under användning eller förrän produkten har svalnat helt för att förhindra värme- och fuktskador.
- När det gäller lampan/lamporna i denna produkt och reservlampor som säljs separat: Dessa lampor är avsedda att tåla extrema fysiska förhållanden i hushållsprodukter, såsom temperatur, vibrationer och fuktighet, eller är avsedda att signalera information om produktens driftsstatus. De är inte avsedda att användas i andra produkter eller som rumsbelysning i hemmet.
- Denna produkt innehåller en ljuskälla med energieffektivitetsklass G.
- Använd endast lampor med samma specifikationer.
- Kontakta ett auktoriserat servicecenter för reparation av produkten. Använd endast originalreservdelar.

2.4 Underhåll och rengöring

⚠ VARNING!

Risk för personskador, brand eller skador på produkten.

- Stäng av produkten och koppla bort den från eluttaget före underhåll.
- Se till att produkten är kall för att undvika att glaset spricker. Om dörrrens glaspaneler är skadade, kontakta du ett auktoriserat servicecenter för byte.
- Var försiktig när du tar bort luckan från produkten. Den är tung.
- Rengör och torka produkten, dess hålrum och tillbehör efter varje användning för att förhindra ångkondensation, korrosion och ytförsämring.
- Använd en mikrofiberduk, varmt vatten och neutrala rengöringsmedel för att rengöra produkten och tillbehören. Använd inte slipande produkter, tvättsvampar, lösningsmedel, vassa föremål eller metallföremål.
- Följ säkerhetsanvisningarna på förpackningen när du använder en ugnsspray.

2.5 Avfallshantering

⚠ VARNING!

Risk för personskador eller kvävning föreligger.

- Kontakta kommunen för information om hur produkten ska kasseras.
- Koppla bort produkten från elnätet. Kapa sedan av och kassera elkabeln.

3. PRODUKTBEKRIVNING

3.1 Allmän översikt

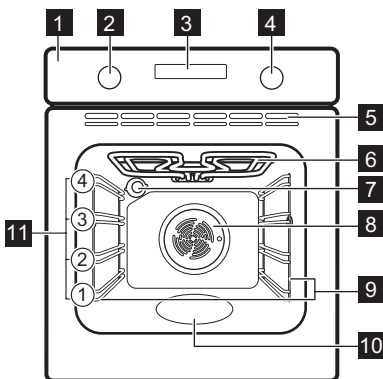

- 1 Kontrollpanel
- 2 Funktionsvred för tillagningsfunktioner

- 3 Display
- 4 Temperaturinställningsvred
- 5 Ventilationsöppningar för kylfläkten
- 6 Värmeelement
- 7 Lampa
- 8 Fläkt
- 9 Ugnsstige, borttagbar
- 10 Ugnstrummets nedsänkning - Behållare för vattenrengöring
- 11 Hyllplaceringar

3.2 Kontrollpanel

—, + Ställa in tiden.

⌚ Ställa in en klockfunktion.

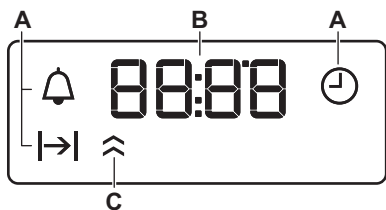

- A. Klockfunktioner
 B. Timer
 C. Uppvärmningsindikator (endast utvalda modeller)

För att slå på ugnen:

1. Tryck på vreden. Vreden hoppar ut (endast utvalda modeller).
2. Välj en tillagningsfunktion genom att vrida på funktionsvredet.
3. Vrid kontrollvredet för att justera inställningarna.

Stäng av produkten genom att vrida vredet för tillagningsfunktioner till avstängt läge **0**.

4. FÖRE FÖRSTA ANVÄNDNING

4.1 Ställa in tid

När du ansluter produkten till eluttaget första gången, vänta tills displayen visar: "00:00" eller "12:00" (beroende på modell).

1. \oplus , \ominus – tryck för att ställa in tiden.
2. ! – tryck för att bekräfta eller så sparas klockinställningen automatiskt efter 5 sekunder.

4.2 Initial förvärmning och rengöring

1. Förvärm den tomma produkten för att ta bort eventuell lukt. Ventilera rummet.
2. Ta bort alla tillbehör och ugnsstegarna.
3. Ställ in varje funktion på maximal temperatur och låt produkten vara igång under angivna tider: \square 1 t, ! 15 min, \square 15 min. Se Daglig användning
4. Stäng av produkten och låt den svalna.
5. Rengör med en mikrofiberduk, varmt vatten och ett mildt rengöringsmedel. Byt ut tillbehör och ugnsstegar.

5. DAGLIG ANVÄNDNING

5.1 Tillagningsfunktioner

	Lätt: Ugnsbelysning
	Varmluftstillagning: Mörhet, sprödhet
	Varmluft med fukt: Bakning
	Över-/undervärme / Aqua Clean: Traditionell bakning, sprödhet, skorpan yta / Rengöring
	Undervärme: Konservera mat
	Tillagning med varmluft: Jämn bakning, mörhet, torkning
	Grill: Rosta, grilla
	Varmluftsgrillning: Steka kött, göra gratäng, bryna

Uppthining: Tina

5.2 Ställa in en tillagningsfunktion

1. Vrid vredet för tillagningsfunktioner för att välja en värmefunktion.
2. Vrid på kontrollvredet för att välja temperatur.
3. När matlagningen är klar, vrid du vreden till avstängt läge för att stänga av produkten.

5.3 Timer

1. Tryck på ! upprepade gånger för att välja en klockfunktion:
- ! **Klockslag:** Ställ in, ändra eller visa klockslaget.

→ **Koktid:** Ställ in drifttid. Tillgänglig efter att ha ställt in en värmefunktion och temperatur. Produkten stängs av automatiskt när den inställda tiden gått.

🕒 **Tidur:** Ställ in en nedräkning.

2. +, - – tryck för att ställa in tiden.
3. När den inställda tiden har gått hörs en ljudsignal. Tryck på vilken knapp som helst.
4. Vrid vreden till avstängt läge vid behov.

För att avbryta en klockfunktion trycker du på

🕒 upprepade gånger tills dess symbol blinkar. Håll inne - tills displayen visar **00:00**.

5.4 Tillbehör



Tillgängliga tillbehör beroende på modell. Skanna QR-koden för att se hur du använder tillbehör som medföljer din produkt. Du kan beställa extra tillbehör separat. Kontakta din lokala återförsäljare för mer information.

En liten inbuktning upptill ökar säkerheten och ger ett tippskydd. Kanten runt hyllan hindrar att kokkärl glider av.

För in tillbehöret (galler/plåt) mellan produktens ugnsstegarnas ledskenor. Kontrollera att hyllan ligger an mot baksidan av ugnens insida och att fötterna pekar nedåt.

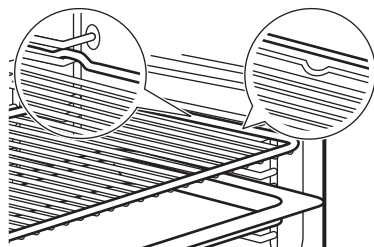

Om plåten har en lutning, placera den mot den bakre delen av ugnens insida.

Om det finns en inskription på tillbehöret, säkerställ att det är vänt mot dig.

Om du använder en plåt med hål placerar du plåten/pannan under för att samla upp dropande vätskor.





6. RÅD OCH TIPS

6.1 Tillagningsrekommendationer

Temperatur och tillagningstid i tabellerna är endast för vägledning. Hur de ska väljas beror på recept och ingrediensernas kvalitet och mängd. Om du inte kan hitta inställningarna för ett visst recept, leta efter ett liknande.

Räkna hyllnivåerna nedifrån, från ugnens botten.





Symbolerna som används i tabellerna:

	Typ av mat
	Tillagningsfunktion
°C	Temperatur
	Ugnsnivå
	Tillagningstid (min)
	Ytterligare information

6.2 Varmluft med fukt

För bästa resultat ska du följa förslagen som listas i tabellen nedan.





	°C			
Vetebullar, 12 st	180	2	35–40	1)
Frallor, 9 st	180	2	35–40	1)
Fryst pizza, 0,35 kg	220	2	35–40	2)
Rulltårta	170	2	30–40	1)
Brownie	180	2	30–40	1)
Sufflé, 6 st	200	3	30–40	3)
Socketkaksbotten	170	2	20–30	4)
Viktoriakaka	170	2	35–45	5)
Pocherad fisk, 0,3 kg	180	3	35–45	1)
Hel fisk, 0,2 kg	180	3	35–45	1)
Fiskfilé, 0,3 kg	180	3	35–45	6)
Pocherat kött, 0,25 kg	200	3	40–50	1)
Shashlik, 0,5 kg	200	3	25–35	1)
Småkakor, 16 st	180	2	20–30	1)















	°C			
Mandelbiskvier, 20 st	180	2	40-45	1)
Muffins, 12 st	170	2	30-40	1)
Matpaj, 16 st	170	2	35-45	1)
Mördegskakor, 20 st	150	2	40-50	1)
Tarteletter, 8 st	170	2	20-30	1)
Pocherade grönsaker, 0,4 kg	180	3	35-40	1)
Vegetarisk omelett	200	3	30-45	6)
Medelhavsgrönsaker, 0,7 kg	180	4	35-40	1)

- 1) Använd långpanna eller djup form.
- 2) Använd gallret.
- 3) Använd keramiska portionsformar på galler.
- 4) Använd brylépuddingform på galler.
- 5) Använd gratängform på galler.
- 6) Använd pizzaform på galler.

6.3 Information för testinstitut

Tester enligt IEC 60350-1.

		°C		
Småkakor, 16 st/plåt				

		°C		
	3	170	20 - 35	1)
	3	160	20 - 35	1)
	1 och 3	160	20 - 35	1)
Äppelpaj, 2 st Ø 20 cm formar				
	1	170	70 - 90	2)
	2	160	70 - 90	2)
Sockerkaka i Ø26 cm kakform				
	2	170	35 - 45	2)
	2	160	35 - 45	2)
Mördegskakor				
	3	150	20 - 35	1) 3)
	3	150	20 - 35	1) 3)
Rostat bröd				
	3	max.	1 - 5	2) 3)

- 1) Använd Bakplåt.
- 2) Använd Galler.
- 3) Förvärm produkten i 10 minuter.

7. UNDERHÅLL OCH RENGÖRING

7.1 Anvisning för rengöring

- Använd en rengöringslösning avsedd för rengöring av metallyter.
- Rengör och kontrollera packningen runt ugnstrymmet.
- Fukt kan kondenseras i produkten eller på dörrglaspanelerna. För att minska kondensen låter du produkten vara igång i 10 minuter innan du lagar mat. Förvara inte mat i produkten längre tid än 20 minuter.
- Rengöring inte tillbehören i en diskmaskin.

7.2 Ta bort ugnstegarna

1. Se till att ugnen är kall.
2. Dra först ut stegarnas främre del från sidoväggen.
3. Dra den bakre änden av ugnstegen bort från sidoväggen och ta bort den.

4. Sätt tillbaka hyllstöden till utgångsläget. Upprepa stegen i omvänd ordning.

Om teleskopskenorna medföljer måste låsstiften peka framåt.

7.3 Aqua Clean

Med denna rengöringsprocedur används fukt för att lossa fett och matpartiklar från ugnen.

1. Häll vatten i ugnstrymmets hålighet: 150 ml.
2. Ställ in funktionen .
3. Ställ in temperaturen på 90 °C.
4. Låt produkten vara igång i 30 min.
5. Stäng av produkten.
6. Vänta tills ugnen är kall. Torka ugnstrymmet med en mjuk trasa.

7.4 Demontering och montering av luckan

Ugnsluckan har två glaspaneler. Du kan avlägsna ugnsluckan och den inre glaspanelen för att rengöra den. Läs hela instruktionerna "Ta bort och installera luckan" innan du tar bort glaspanelerna.

⚠ FÖRSIKTIGHETSÅTGÄRDER!

Använd inte ugnen utan glaspanelerna.

1. Öppna luckan helt och håll i båda gångjärnen.

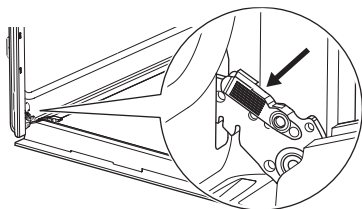

2. Lyft och dra i spärrarna tills de klickar.

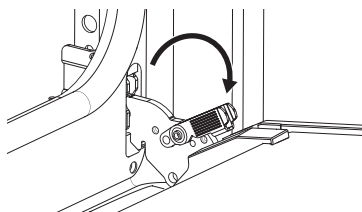

3. Stäng ugnsluckan till den första öppna positionen (halvvägs). Lyft och dra för att ta bort luckan från ugnen.

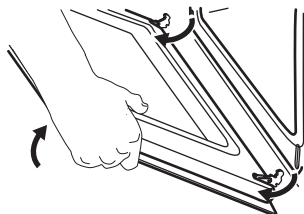

4. Lägg luckan på en mjuk trasa på en stabil yta och lossa låssystemet för att ta bort den inre glaspanelen.

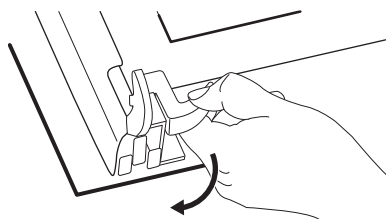

5. Vrid de två fästena 90° och ta bort dem.

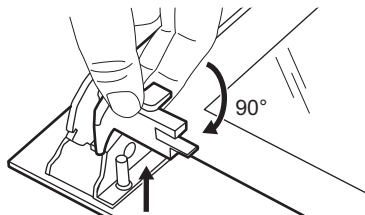

6. Lyft först försiktigt och ta sedan bort glaspanelen.

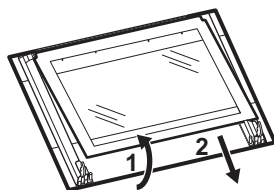

7. Rengör glaspanelerna med vatten och tvål. Torka glaspanelerna noga. Diska inte glasskivorna i diskmaskin.
8. När rengöringen är klar, sätt tillbaka glaspanelerna och ugnsluckan.

Om luckan är korrekt installerad kommer du att höra ett klick när du stänger spärrarna.

När det har monterats rätt hörs ett klick från lucklisten.

Se till att du monterar den inre glaspanelen **A** i fästena på rätt sätt.



7.5 Byte av LED-lampa

Koppla ur produkten från elnätet och vänta tills den svalnat.

Byt ut lampan mot en passande som är värmetålig upp till 300 °C.

Bakre lampa

1. Ta bort glasskyddet genom att vrida på det.

2. Rengör glasskyddet.
3. Byt ut lampan.
4. Sätt tillbaka glasskyddet.

8. FELSÖKNING

Kontakta din återförsäljare eller en auktoriserad serviceverkstad om du inte kan avhjälpa felet. Serviceinformation finns på typplåten, som är placerad på den främre ramen. Den är synlig när du öppnar luckan. Ta inte bort typplåten.

Dörrpackningen är skadad. – Använd inte produkten. Kontakta ett auktoriserat servicecenter.

Lampan fungerar inte. – Lampan är trasig. Byt ut lampan.

Displayen visar "00:00" eller "12:00". – Det har varit strömavbrott. Ställ in klockan.

9. ENERGIEFFEKTIVITET

9.1 Produktinformationsblad och produktinformation enligt (EU) nr 65/2014 och (EU) nr 66/2014

Leverantörens namn	Electrolux
Modellidentifiering	COB405K 944068542 COB405X 944068541 COB410K 944068538 COB410V 944068555 COB410X 944068537 EO41ONK 944068540 EO41ONV 944068554 EO41ONX 944068539 EOK4B0K2 944068549 EOK4B0V2 944068552 LOF3H10BK 944068551 LOH3H00BK 944068561
Energieffektivitetsindex	95.1
Energieffektivitetsklass	A
Energiförbrukning med en standardlast, konventionellt läge	0.89 kWh/cykel
Energiförbrukning med en standardbelastning, varmluftsläge	0.78 kWh/cykel
Antal kaviteter	1
Värmekälla	Elektricitet
Volym	65 l
Typ av ugn	Inbyggd ugn

Massa	COB405K	29.0 kg
	COB405X	29.0 kg
	COB410K	28.2 kg
	COB410V	31.0 kg
	COB410X	29.0 kg
	EO41ONK	29.0 kg
	EO41ONV	29.0 kg
	EO41ONX	29.0 kg
	EOK4B0K2	29.0 kg
	EOK4B0V2	29.0 kg

Produkten har testats enligt: EN IEC 60350-1.

9.2 Informationskrav enligt (EU) nr 2023/826

Effektförbrukning i viloläge	0,8 W
Maxtiden som krävs för att utrustningen automatiskt ska öppna det lämpliga strömsparläget	20 min

Produkten har testats enligt: EN 50564.

9.3 Energibesparande tips

- Håll luckan stängd under tillagningen och undvik att öppna den för ofta.
- Håll luckans tätningslist ren och kontrollera att den sitter rätt och ordentligt fast.
- Använd metall eller mörka, icke-reflekterande köksredskap.

- Hoppa över förvärmning om det inte behövs.
- Minimera pauserna mellan tillagning av flera rätter.
- Använd om möjligt varmluftsfunktionen för att spara energi (endast utvalda modeller).
- Använd restvärme för att hålla maten varm. Sänk produktens temperatur till minst 3 - 10 min innan matlagningen är klar.
- Släck belysningen under tillagning om den inte behövs.
- Varmluft med fukt (endast utvalda modeller) – den här funktionen användes för att uppfylla kraven på energieffektivitetsklass och ekodesign (enligt EU 65/2014 och EU 66/2014). Tester enligt IEC/EN 60350-1. Ugnsluckan ska vara stängd under tillagningen så att funktionen inte avbryts och ugnen fungerar med högsta möjliga energieffektivitet. När du använder den här funktionen släcks lampan automatiskt. I vissa modeller tar det 30 sek.
- Automatisk avstängning – av säkerhetsskäl stängs produkten av automatiskt efter en viss tid om tillagningsfunktionen är aktiv och inga inställningar ändras. Ställ in tillagningstiden om du tänker köra en tillagningsfunktion som pågår längre än den automatiska avstängningstiden.
 - 12,5 t: 30–115 °C
 - 8,5 t: 120–195 °C
 - 5,5 t: 200–245 °C
 - 3 t: 250 – max. °C

10. MILJÖSKYDD

Återvinn material med symbolen . Återvinn förpackningen i rätt återvinningsbehållare. Bidra till att skydda vår miljö och vår hälsa genom att återvinna avfall från elektriska och elektroniska apparater. Släng inte produkter

som är märkta med symbolen  med hushållsavfallet. Lämna in produkten på närmaste återvinningsstation eller kontakta kommunen.

